

# Catálogo 2022 - 23

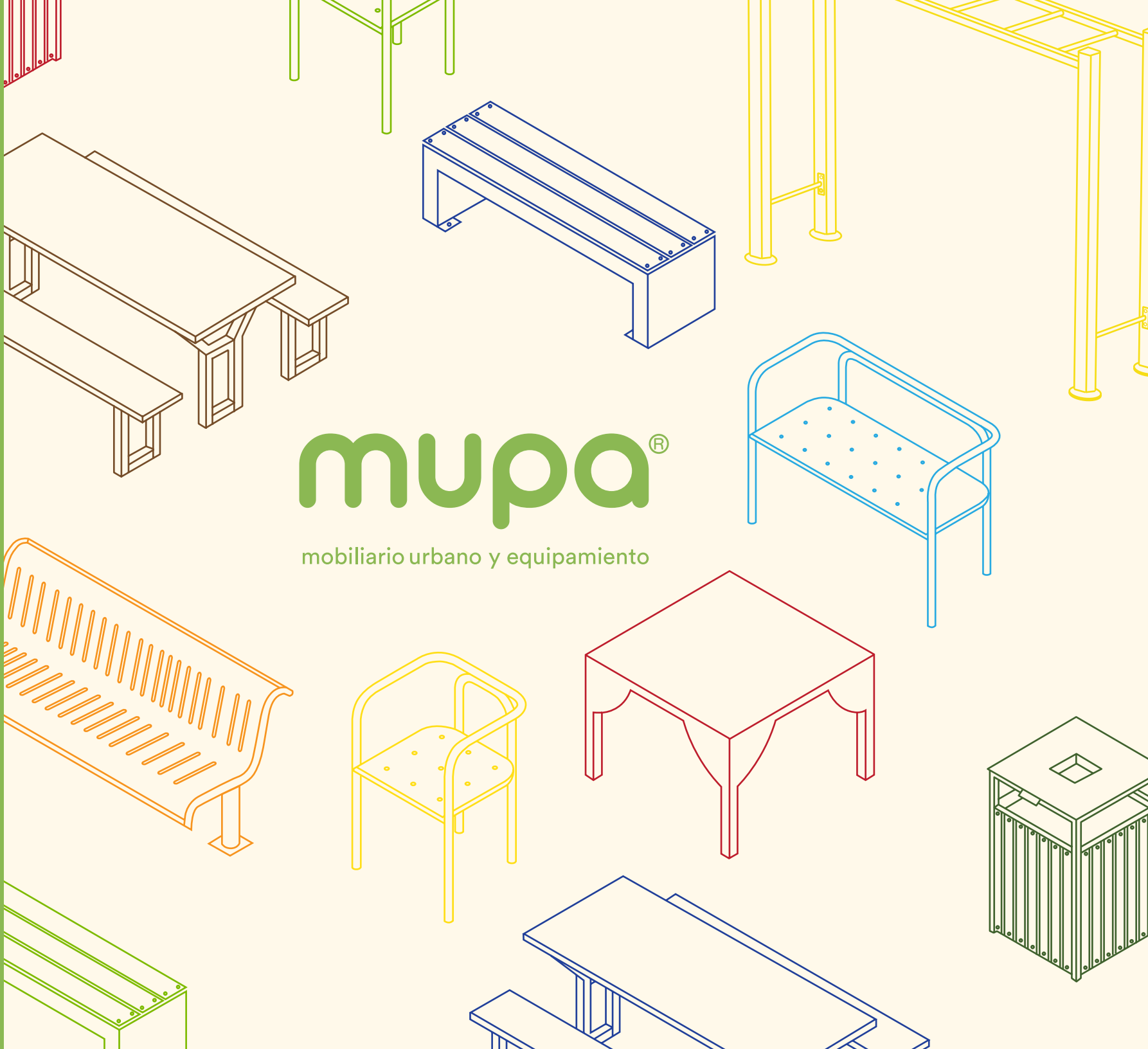

mupa®

mobiliario urbano y equipamiento



# Índice

	NUESTRA EMPRESA	4
●	BOTES DE BASURA	7
	LÍNEA ITALY	9
	LÍNEA URBANI	17
	BOTES PARA SEPARACIÓN DE RESIDUOS	21
●	BANCAS	23
	LÍNEA ITALY	25
	LÍNEA URBANI	30
●	MOBILIARIO URBANO ECOLÓGICO	37
●	MESAS Y SOMBRILLAS	49
●	RACKS PARA BICICLETAS	59
●	CENICEROS Y BOLARDOS	67
●	SEÑALÉTICA Y TECHUMBRES	71
●	PARADEROS Y MUPIS	77
●	EJERCITADORES AL AIRE LIBRE	83
●	CIRCUITOS DE EJERCICIOS: CROSSFIT	91
●	CANCHAS DEPORTIVAS	101
●	CIRCUITOS CANINOS	105
●	MACETAS	112

# Nuestra empresa

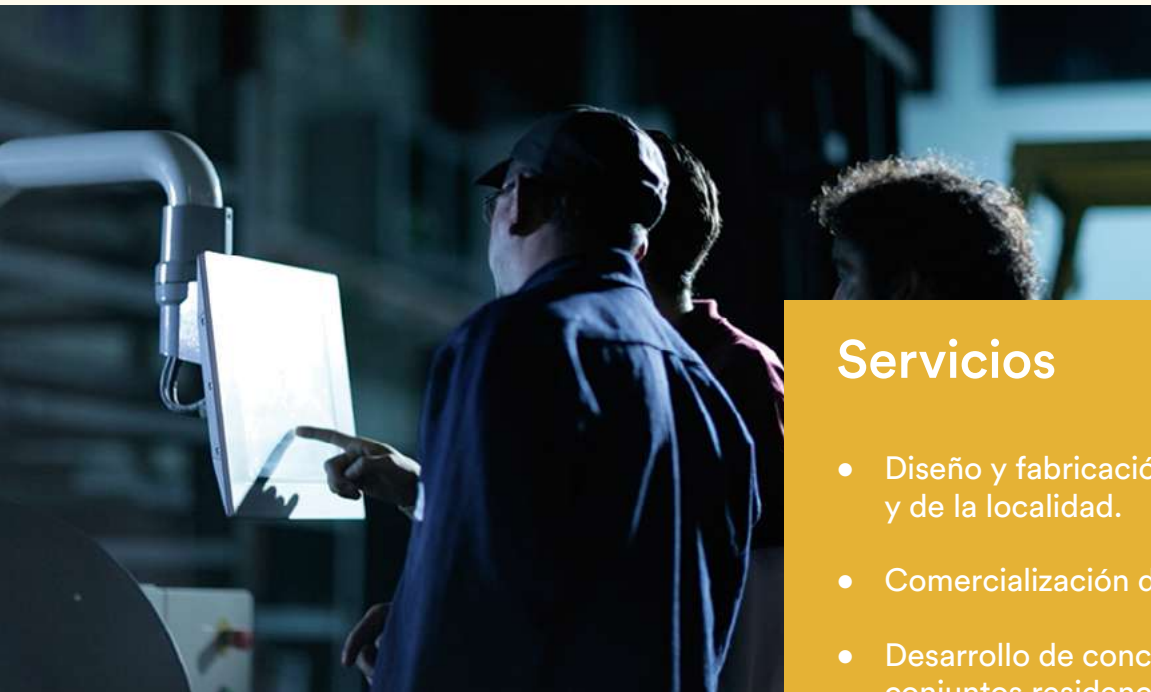

## Misión

Apoyar a nuestros clientes en la creación de un mejor ambiente urbano, mediante el diseño, fabricación y comercialización de mobiliario y equipamiento urbano contemporáneo, económico, funcional y de calidad.

## Visión

Ser la empresa líder de mobiliario y equipamiento urbano en el mercado mexicano a través de innovación continua, máxima calidad y el mejor servicio, bajo una responsabilidad ambiental y ofreciendo oportunidades de desarrollo a la comunidad donde operamos.

## Servicios

- Diseño y fabricación de mobiliario conforme a las necesidades del cliente y de la localidad.
- Comercialización de ejercitadores y juegos infantiles.
- Desarrollo de conceptos y productos para parques, edificios públicos, conjuntos residenciales y comerciales.
- Aplicación de logo o identidad del cliente sobre el mobiliario.
- Entrega en toda la República Mexicana.

## Ventajas

Marca reconocida, sinónimo de alta calidad y excelente servicio al cliente.

Amplia experiencia en el manejo y transformación del acero.

Alta calidad y durabilidad, resultado de la aplicación de pintura electrostática en polvo poliéster horneada, con pretratamiento de fosfatos de zinc y/o proceso sandblast, así como la aplicación continua de pruebas en cámaras salinas.

Productos reforzados para evitar vandalismo.

Diseños contemporáneos, adaptables a diferentes espacios arquitectónicos.

Mobiliario urbano 100% mexicano, lo que nos permite precios justos acordes a la realidad del mercado mexicano.

Fechas de entrega rápidas y confiables por ser fabricante mexicano con amplia experiencia en la industria.

Alta tecnología con maquinaria CNC.

Experiencia en altos volúmenes de producción.



# Garantía



## Grabado de calidad

Todos nuestros productos llevan el logotipo de MUPA® como sello de garantía.

## Insumos de calidad

Empleamos insumos de la mejor calidad, tales como: acero, madera ecológica, pinturas, etc., logrando con esto productos de gran resistencia y durabilidad. Cuidamos al máximo nuestro proceso de pintura, pues este es uno de los más críticos para poder garantizar una mayor vida al acero, embelleciéndolo y protegiéndolo al mismo tiempo. La pintura de cada uno de nuestro lotes de producción es probada bajo las más estrictas pruebas incluidas en las normas internacionales ASTM, además de las pruebas que nuestros proveedores de tratamiento anticorrosivo y de pinturas realizan periódicamente en sus cámaras salinas, asegurándonos la duración en buen estado de nuestros productos ante los efectos del medio ambiente.

## Garantía MUPA®

Más de 33 años de experiencia en el manejo del acero, diseñando y fabricando mobiliario urbano, así como la incorporación de materias primas de gran calidad y la implementación de pruebas de aseguramiento de calidad, nos permiten en MUPA® ofrecer productos de altísima calidad. Es por esto que a cada uno de los productos que hemos diseñado y fabricado, les colocamos el logotipo de MUPA® (grabado o remachado). Adicionalmente expedimos una garantía de calidad por escrito en cada pedido, la cual asegura haber adquirido un producto de excelente calidad y contar con un servicio de post-venta, que no termina con la venta del producto. A través de los años, todas estas acciones nos han permitido obtener una gran reputación en el mercado de mobiliario urbano.

Si el producto que le venden como MUPA® no lleva este grabado y no le expiden una garantía de calidad por escrito avalada por MUPA®, seguramente se trata de una imitación de baja calidad.

# Botes de Basura

Conscientes de la importancia de que los ciudadanos cuenten con parques, vialidades y centros urbanos limpios y saludables, en MUPA® nos hemos dado a la tarea de desarrollar resistentes y funcionales botes de basura, de fácil uso y operación de vaciado, en diseños y colores que conviven con el entorno y se adaptan a diferentes presupuestos.

**mupa**®  
mobiliario urbano y equipamiento



# Especificaciones

Nuestra línea de botes cuenta con las siguientes características:

- **ACABADO:** Pintura electrostática con pretratamiento de fosfato de zinc y/o sandblast.
- **MATERIAL:** Acero al carbón.
- **COLORES:** Amplia variedad.
- **ANCLAJE:** Atornillar, ahogar en cemento o movibles.  
\* Varían acorde a su modelo o diseño.
- **VACIADO:** Todos nuestros botes abatibles llevan llave de seguridad Allen.
- **TRAMPA PARA BOLSA:** Todos nuestros botes cuentan con sujetadores de bolsa, para facilitar su vaciado.

# Ventajas

- **DURABLES:** El espesor del acero y los perfiles estructurales garantizan una alta resistencia al vandalismo, así como las áreas perforadas se han incorporado para desmotivar el graffiti y una adecuada ventilación.
- **FUNCIONALES:** Abatibles, fáciles de vaciar con llave de seguridad tipo Allen o fijos. Todos nuestros botes cuentan con sujetador para bolsa de basura.
- **ECONÓMICOS:** Su fabricación en México permite precios justos y una rápida entrega.
- **TRATAMIENTO ANTICORROSIVO:** Pretratamiento especial en caliente de fosfato de zinc y/o sandblast y pintura electrostática en polvo poliéster horneada, monitoreando nuestra producción con pruebas en cámara salina para evitar corrosión.
- **FÁCIL INSTALACIÓN:** Listos para su instalación, para ahogar o para atornillar en cemento.
- **PUBLICIDAD:** Se deja un espacio libre de perforación para colocar la identidad o mensaje del cliente, mediante calcomanía, grabado o perforación láser.

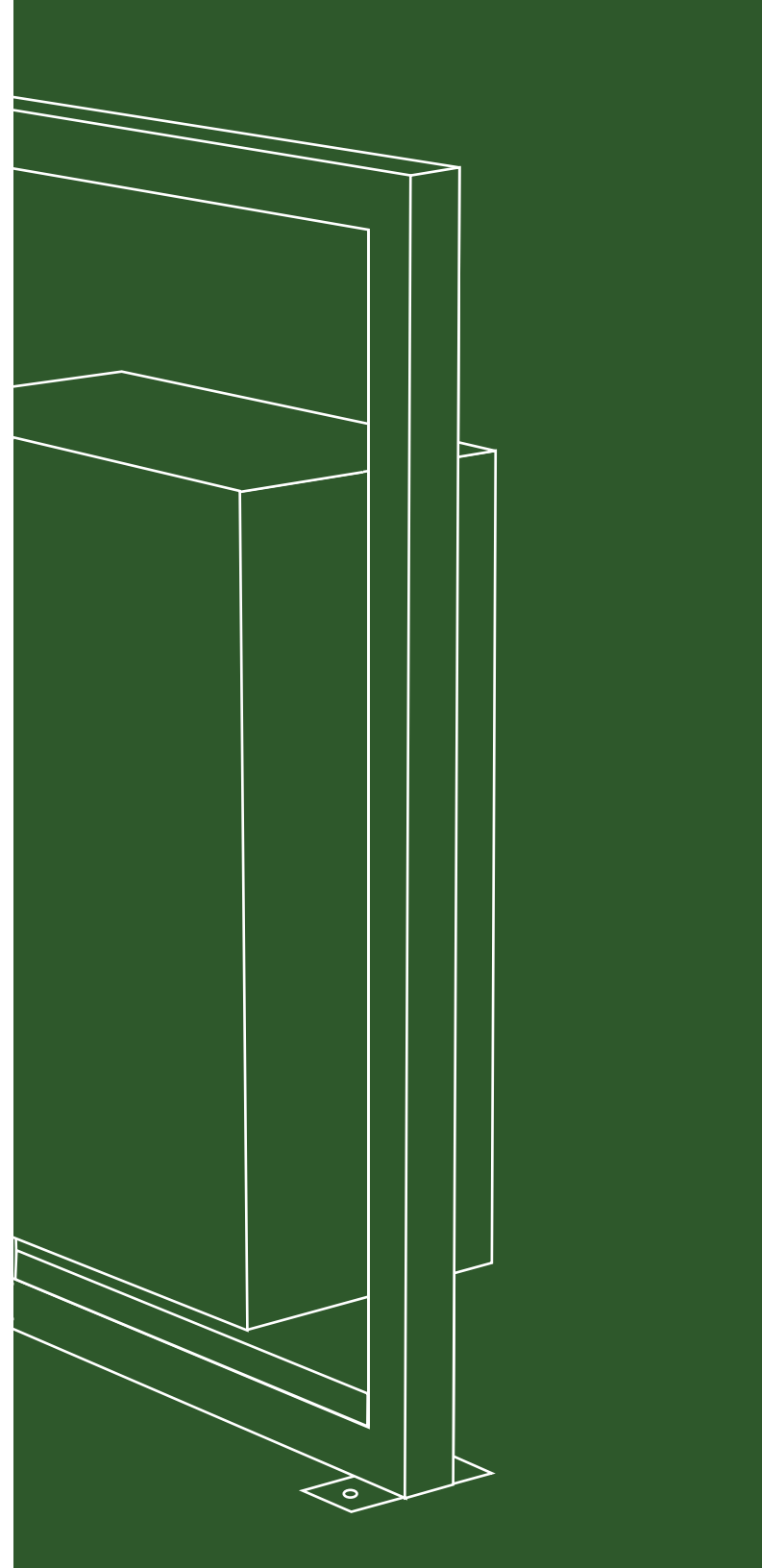





### BOTE PERUGIA BTPRG

Capacidad: 130 L.  
Vaciado: Abatible - incluye y sujeta bolsas para asegurar/colgar estas en interior del bote.  
Colores: Amplia variedad  
Referencia (mm)  
H 800 H1 597 L 561 A 300

NUEVO



### BOTE SQUADRA BTSQ001

Capacidad: 130 L.  
Vaciado: Con trampa para colocar bolsa plástica o colocar bote interno.  
Referencia (mm)  
H 810 L 420 A 420



### BOTE LÍNEA 2 BTLNA002

Capacidad: 80 L.  
Vaciado: Tapa superior abatible.  
Referencia (mm)  
H 805 Ø 360



### BOTE MILÁN TRIPLE BTMLN003

Capacidad: 61 L. cada bote, 183 L. total.  
Vaciado: Con trampa para colocar bolsa plástica.  
Referencia (mm)  
H 1150 L 800 Ø 360 H1 600



### BOTE LÍNEA 3 CON CENICERO BTLNA003

Capacidad: 80 L.  
Vaciado: Tapa superior abatible.  
Referencia (mm)  
H 805 Ø 360



### BOTE CAPRI BTCAS001

Capacidad: 61 L.  
Vaciado: Tapa fija con bote abatible ó tapa abatible con bote fijo.  
Referencia (mm)  
H 1120 L 530 Ø 360 H1 585



### BOTE CAN 1 **BTCAN01**

Capacidad: 38 L.  
 Vaciado: Tapa superior abatible.  
 Referencia (mm)  
 H 1000 H1 500 Ø 310



### BOTE CAN 2 **BTCAN02**

Capacidad: 38 L.  
 Vaciado: Tapa superior abatible.  
 Referencia (mm)  
 H 1800 H1 500 A 150 Ø 310  
 Caja para bolsitas: tapa superior abatible.  
 H2 150 L 250 A1 150



### BOTE CAN 3 **BTCAN03**

Capacidad: 45 L.  
 Vaciado: Tapa superior abatible.  
 Referencia (mm)  
 H 1800 H1 500 Ø 310  
 Caja para bolsitas: tapa superior abatible.  
 H2 150 L 250 A1 150

**NUEVO**



### BOTE CAN 5 **BTCAN05** CON SUJETADOR PARA BOLSA CON CHAPA

Capacidad: 65.4 L.  
 Vaciado: Puerta frontal abatible con chapa.  
 Caja para bolsitas en parte superior  
 Referencia (mm)  
 H 1098 L 296 A 206.

**NUEVO**



### BOTE CAPRI DOBLE **BTCAD002**

Capacidad: 61 L. por bote, 122 L. total.  
 Vaciado: Tapa fija con bote abatible ó tapa abatible con bote fijo.  
 Referencia (mm)  
 H 1120 L 1000 Ø 380 H1 585



### BOTE CAN 04 **BTCAN04**

Capacidad: 40 L.  
 Vaciado: Puerta abatible para retirar bolsas con heces Incluye caja para despachar bolsas y tazón de acero inox para agua.  
 Referencia (mm)  
 H 1300 L 250 A 250 H1 450 H2 250



**BOTE MEDIA LUNE  
GRANDE BTMLS002**

Capacidad: 65 L.  
Referencia (mm)  
H 925 L 490 A 302



**BOTE MEDIA LUNE  
CHICO BTMLS004**

Capacidad: 31 L.  
Referencia (mm)  
H 840 L 385 A 250



**BOTE MEDIA LUNE  
GRANDE DOBLE BTMLD001**

Capacidad: 65 L. por bote, 130 L. total.  
Referencia (mm)  
H 925 L 490 Ø 553



**BOTE MEDIA LUNE  
CHICO DOBLE BTMLD003**

Capacidad: 31 L. por bote, 62 L. total.  
Referencia (mm)  
H 840 L 385 A 448



**BOTE MEDIA LUNE  
GRANDE TRIPLE BTMLT001**

Capacidad: 65 L. por bote, 195 L. total.  
Referencia (mm)  
H 1000 H1 600 A 790 A1 305



**BOTE MEDIA LUNE  
CHICO TRIPLE BTMLT002**

Capacidad: 31 L. por bote, 93 L. total.  
Referencia (mm)  
H 1000 H1 600 A 610 A1 245

\* Para todos los modelos MEDIA LUNE se cuenta con perforado cuadrado. Tienen asignada otra clave de producto.



### BOTE MEDIA LUNE GRANDE CON TAPA BTMLS0013

Capacidad: 65 L.  
Vaciado: Tapa superior abatible.  
Referencia (mm)  
H 1104 H1 600 H2 150 L 500 A 302



### BOTE MEDIA LUNE CHICO CON TAPA BTMLS0016

Capacidad: 31 L.  
Vaciado: Tapa superior abatible.  
Referencia (mm)  
H 1025 H1 600 H2 150 L 395 A 250



### BOTE MEDIA LUNE GRANDE DOBLE CON TAPA BTMLD0014

Capacidad: 65 L. por bote, 130 L. total.  
Vaciado: Tapa superior abatible.  
Referencia (mm)  
H 1104 H1 600 H2 150 L 500 A 553



### BOTE MEDIA LUNE CHICO DOBLE CON TAPA BTMLD0017

Capacidad: 31 L. por bote, 62 L. total.  
Vaciado: Tapa superior abatible.  
Referencia (mm)  
H 1025 H1 600 H2 150 L 395 A 448



### BOTE MEDIA LUNE GRANDE TRIPLE CON TAPA BTMLT0015

Capacidad: 65 L. por bote, 195 L. total.  
Vaciado: Tapa superior abatible.  
Referencia (mm)  
H 1170 H1 600 H2 150 A 792



### BOTE MEDIA LUNE CHICO TRIPLE CON TAPA BTMLT0018

Capacidad: 31 L. por bote, 93 L. total.  
Vaciado: Tapa superior abatible.  
Referencia (mm)  
H 1170 H1 600 H2 150 A 617



### BOTE LISBOA BTLB001

Capacidad: 61 L.  
Vaciado: Abatible o fijo.  
Referencia (mm)  
H 970 L 530 Ø 360 H1 585



### BOTE BURANO BTBRS001

Capacidad: 61 L.  
Vaciado: Abatible o fijo.  
Referencia (mm)  
H 975 L 530 Ø 360 H1 585



### BOTE PARMA BTPR001

Capacidad: 61 L.  
Vaciado: Abatible o fijo.  
Referencia (mm)  
H 970 L 530 Ø 380 H1 650



### BOTE BURANO DOBLE BTBRD002

Capacidad: 61 L. por bote, 122 L. total.  
Vaciado: Abatible o fijo.  
Referencia (mm)  
H 975 L 1000 Ø 360 H1 585



### BOTE RIMINI BTRMS001

Capacidad: 61 L.  
Vaciado: Abatible o fijo.  
Referencia (mm)  
H 1320 L 520 Ø 360 H1 585



### BOTE COLONIAL BTCLS001

Capacidad: 30 L.  
Referencia (mm)  
H 1200 L 430 Ø 300 H1 400



### BOTE COLONIAL DOBLE BTCLD002

Capacidad: 30 L. por bote, 60 L. total.  
Referencia (mm)  
H 1200 L 700 Ø 300 H1 400



### BOTE RAVELLO 2 BTRV002

Capacidad: 100 L.  
Vaciado: Tapa superior removible,  
sujeta con cable de acero.  
Referencia (mm)  
H 900 H1 750 Ø 600 Ø1 420



### BOTE SIENA BTSES001

Capacidad: 61 L.  
Vaciado: Se recomienda abatible.  
Referencia (mm)  
H 1600 L 500 L1 420 Ø 360 H1 585 H2 250



### BOTE RAVELLO 2 CON CENICERO BTRV002CN

Capacidad: 100 L.  
Vaciado: Tapa y cenicero superior removibles,  
sujetos con cable de acero.  
Referencia (mm)  
H 900 H1 750 Ø 600 Ø1 420



### BOTE SIENA DOBLE BTSED002

Capacidad: 61 L. por bote, 122 L. total.  
Vaciado: Se recomienda abatible.  
Referencia (mm)  
H 1600 L 950 L1 420 Ø 360 H1 585 H2 250



### BOTE MURANO BTMRS001

Capacidad: 61 L.  
Vaciado: Abatible o fijo.  
Referencia (mm)  
H 1600 L 500 L1 420 Ø 360 H1 585 H2 250



### BOTE MURANO DOBLE BTMRD002

Capacidad: 61 L. por bote, 122 L. total.  
 Vaciado: Abatible o fijo.  
 Referencia (mm)  
 H 1600 L 950 L1 844 Ø 360 H1 585 H2 250



### BOTE SICILIA BTSCS001

Capacidad: 130 L.  
 Vaciado: Abatible o fijo.  
 Referencia (mm)  
 H 1600 L 630 L1 500 Ø 490  
 H1 650 H2 200



### BOTE NAPOLI BTNPS001

Capacidad: 130 L.  
 Vaciado: Abatible o fijo.  
 Referencia (mm)  
 H 1325 L 630 Ø 490 H1 650



### BOTE SICILIA CON TAPA BTSCS003

Capacidad: 130 L.  
 Vaciado: Se recomienda abatible.  
 Referencia (mm)  
 H 1600 L 630 L1 500 Ø 490  
 H1 650 H2 200



### BOTE NAPOLI DOBLE BTNPD002

Capacidad: 130 L. por bote, 260 L. total.  
 Vaciado: Abatible o fijo.  
 Referencia (mm)  
 H 950 L 1200 Ø 490 H1 650



### BOTE SICILIA DOBLE BTSCD002

Capacidad: 130 L. por bote, 260 L. total.  
 Vaciado: Abatible o fijo.  
 Referencia (mm)  
 H 1600 L 1200 L1 500 Ø 490  
 H1 650 H2 200



**BOTE SICILIA DOBLE  
CON TAPA BTSCD004**

Capacidad: 130 L. por bote, 260 L. total.  
Vaciado: Se recomienda abatible.  
Referencia (mm)  
H 1600 L 1200 L1 500 Ø 490  
H1 650 H2 200



**BOTE PISA 1 BTPSS001**

Capacidad: 130 L.  
Vaciado: Tapa fija con bote abatible  
o tapa abatible con bote fijo.  
Referencia (mm)  
H 1100 L 630 Ø 490 H1 650



**BOTE PISA DOBLE BTPSD002**

Capacidad: 130 L. por bote, 260 L. total.  
Vaciado: Tapa fija con bote abatible  
o tapa abatible con bote fijo.  
Referencia (mm)  
H 1100 L 1200 Ø 490 H1 650



**CONTENEDOR PARA RESIDUOS  
MUPA 01 CRDUB001**

Capacidad: 1900 L.  
Vaciado: Tapa superior y tapa lateral  
con pasador  
Referencia (mm)  
H 1200 L 1400 A 1200





### BOTE URBANI 1 BTUB001

Capacidad: 61 L.  
 Vaciado: Con tapa abatible y bisagra.  
 Referencia (mm)  
 BTUB001 H 610 Ø 370  
 BTUB001-B1 H 610 Ø 370



### BOTE URBANI 5 BTUB005

Capacidad: 210 L.  
 Vaciado: Con tapa abatible y bisagra.  
 Referencia (mm)  
 H 855 Ø 560



### BOTE URBANI 2 BTUB002

Capacidad: 61 L.  
 Vaciado: Con tapa abatible y bisagra.  
 Referencia (mm)  
 H 1000 L 490 Ø 370 H1 610



### BOTE URBANI 7 BTUB007

Capacidad: 61 L.  
 Vaciado: Con tapa abatible.  
 Referencia (mm)  
 H 1200 H1 600 Ø 360 L 400 A 500



### BOTE URBANI 3 CON CENICERO BTUB003

Capacidad: 61 L.  
 Vaciado: Con bote interno, tapa removible con o sin chapa.  
 Referencia (mm)  
 BTUB003 H 610 Ø 370 H1 370 Ø1 300  
 BTUB003-CH H 610 Ø 370 H1 370 Ø1 300



### BOTE URBANI 9 BTUB009

Capacidad: 70 L.  
 Vaciado: Abatible o fijo.  
 Referencia (mm)  
 H 1000 H1 600 L 610 L1 460 A 370 A1 350



### BOTE URBANI 13 BTUB013

Capacidad: 96 L. por bote, 192 L. total.  
 Vaciado: Tapa superior abatible.  
 Referencia (mm)  
 H 850 H1 600 L 825 L1 400



### BOTE URBANI 15 CON CENICERO BTUB015

Capacidad: 94 L.  
 Vaciado: Abatible o fijo.  
 Referencia (mm)  
 H 1000 H1 700 L 550



### BOTE URBANI 14 BTUB014

Capacidad: 60 L.  
 Vaciado: Tapa superior abatible.  
 Referencia (mm)  
 H 1350 H1 600 L 420



### BOTE URBANI 16 BTUB016

Capacidad: 61 L. por bote, 122 L. total.  
 Vaciado: Abatible o fijo.  
 Referencia (mm)  
 H 1000 H1 585 Ø 360 L 952



### BOTE URBANI 15 BTUB015

Capacidad: 94 L.  
 Vaciado: Abatible o fijo.  
 Referencia (mm)  
 H 1000 H1 700 L 550



### BOTE URBANI 17 BTUB017

Capacidad: 53 L.  
 Vaciado: Abatible o fijo.  
 Referencia (mm)  
 H 1000 H1 600 L 470 L1 415



### BOTE URBANI 18 BTUB018

Capacidad: 120 L. por bote, 360 L. total.  
 Vaciado: Abatible o fijo.  
 Referencia (mm)  
 H 1000 H1 800 L 1853 L1 500 A 300



### BOTE URBANI 19 BTUB019 DISEÑADO POR KOSMIC

Capacidad: 120 L.  
 Vaciado: Abatible o fijo.  
 Referencia (mm)  
 H 900 A 300 L 500



### BOTE URBANI 20B BTUB020B

Capacidad: 120 L. por bote, 240 L. total.  
 Vaciado: Tapa superior abatible  
 con bisagra.  
 Referencia (mm)  
 H 854 L 814 L1 400 A 400



### BOTE URBANI 22 BTUB022

Capacidad: 61 L.  
 Vaciado: Abatible.  
 Referencia (mm)  
 H 1045 H1 600 Ø 360 L 455



### BOTE URBANI 24 BTUB024

Capacidad: 61 L.  
 Vaciado: Abatible.  
 Referencia (mm)  
 H 1300 H1 800 H2 600 Ø 360 L 540



### BOTE URBANI 24 DOBLE BTUBD024

Capacidad: 61 L. por bote, 122 L. total.  
 Vaciado: Abatible.  
 Referencia (mm)  
 H 1300 H1 800 H2 600 Ø 360 L 988

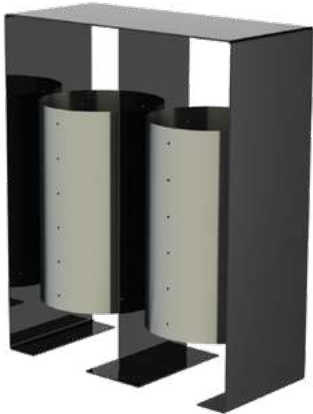

### BOTE URBANI 23 BTUB023

Capacidad: 61 L. por bote, 122 L. total.  
 Vaciado: Abatible.  
 Referencia (mm)  
 H 1000 H1 600 Ø 360 L 814 A 360



### BOTE URBANI 25 BTUB025

Capacidad: 94 L.  
 Vaciado: Abatible.  
 Referencia (mm)  
 H 1100 H1 700 L 652 A 270

# Botes para separación de residuos

Consciente de la creciente necesidad de separación de basura y acorde a la norma oficial de la Secretaría del Medio Ambiente, MUPA® ofrece a sus clientes la posibilidad de contar con botes dobles, triples, cuádruples o la cantidad que se requiera para facilitar la separación e identificación del tipo de basura, empleando los colores y leyendas oficiales de esta norma.

**mupa**®

mobiliario urbano y equipamiento





BOTE BURANO



BOTE SICILIA



BOTE LÍNEA 2

## Ventajas

- Hechos en acero con pintura electrostática en polvo horneada.
- De gran durabilidad e ideales para exteriores.
- Se les puede incorporar etiquetas adheribles o grabados con las leyendas oficiales (orgánico, inorgánico, vidrio, aluminio, entre otros).
- Todos nuestros modelos pueden fabricarse en versión doble, triple o acorde a la necesidad del cliente.
- Sin importar la cantidad y sin un cargo extra, todos nuestros botes pueden ir pintados en los colores necesarios para asegurar una correcta separación y recolección de residuos (orgánicos, inorgánicos reciclables, inorgánicos no reciclables, etc.)

# Bancas

El rol de las bancas dentro de un adecuado urbanismo es clave para fomentar que los padres acudan a los parques a acompañar a sus hijos a jugar, así como lograr que los adultos mayores también asistan y puedan socializar cómodamente. Por esto en MUPA® diseñamos y fabricamos una amplia gama de modernas y cómodas bancas, en colores que fácilmente se pueden integrar al paisaje urbano.

**mupa**®

mobiliario urbano y equipamiento



# Especificaciones

Nuestra amplia línea de bancas cuenta con las siguientes características:

- **ACABADO:** Pintura electrostática con pretratamiento de fosfato de zinc y/o sandblast.
- **MATERIAL:** Acero al carbón.
- **COLORES:** Amplia variedad.
- **ANCLAJE:** Atornillar, ahogar en cemento o movibles. \* Varían acorde a su modelo o diseño.

# Ventajas

Siempre preocupados por ofrecerle lo mejor, diseñamos y fabricamos bancas innovadoras, de alta calidad, con precios acordes a una realidad nacional y siempre con una responsabilidad ambiental en mente. Entre los principales beneficios están:

- **MARCA RECONOCIDA:** Sinónimo de alta calidad y excelente servicio al cliente.
- **DISEÑO:** Amplia gama de diseños y colores modernos que combinan con diferentes espacios arquitectónicos.
- **COMODIDAD:** Cuidamos la ergonomía en cada uno de nuestros diseños.
- **DURABILIDAD:** El espesor del acero y perfiles estructurales empleados garantizan larga duración.
- **ECONÓMICAS:** Su fabricación en México nos permite precios justos y una rápida entrega.
- **TRATAMIENTO ANTICORROSIVO:** Pretratamiento especial en caliente de fosfato de zinc y/o sandblast y pintura electrostática en polvo poliéster horneada, monitoreando nuestra producción con pruebas en cámara salina para garantizar la no corrosión.
- **DESALIENTA VANDALISMO:** En muchos de nuestros modelos utilizamos lámina perforada que desalienta el vandalismo y mantiene una temperatura agradable al usuario, evitando acumulación de agua.
- **FÁCIL INSTALACIÓN:** Listas para su instalación ya sea movibles, para ahogar o atornillar en cemento.
- **PUBLICIDAD:** Podemos dejar un espacio libre de perforación para colocar la identidad o mensaje del cliente mediante calcomanía, grabado o perforación láser.

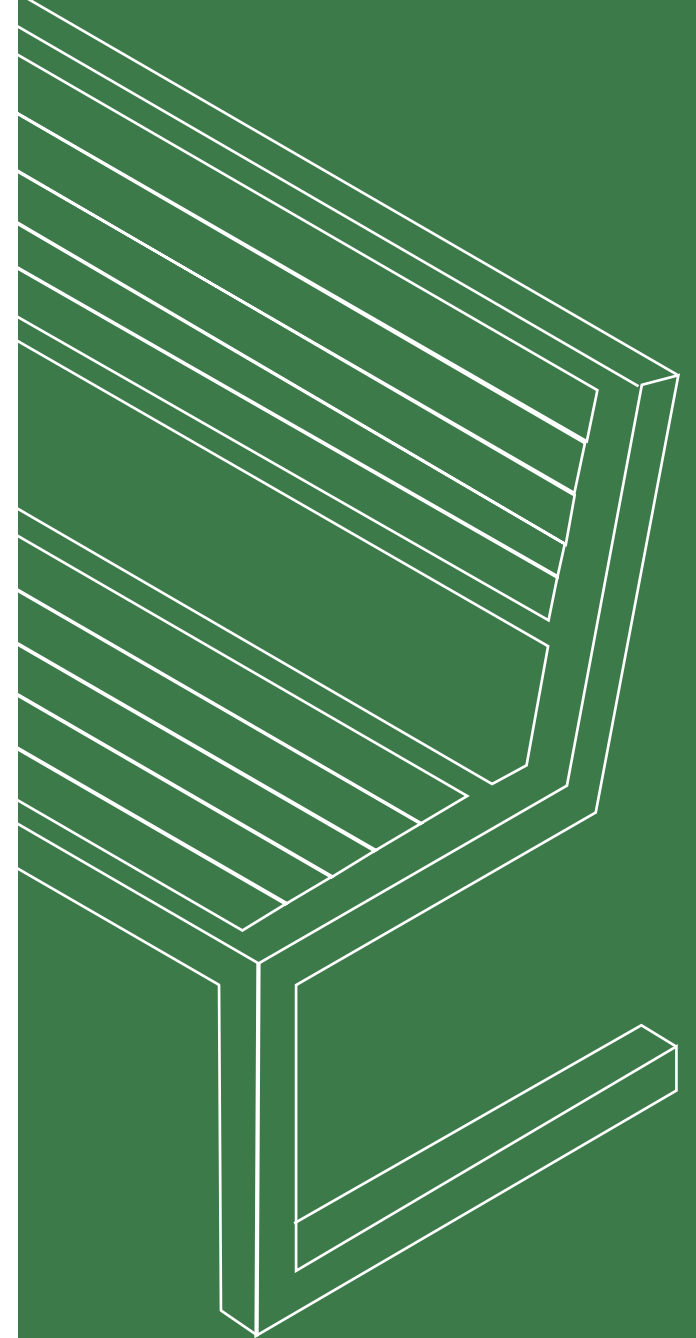





BANCA CATANIA BCTN001

Capacidad: 4 adultos.  
Referencia (mm)  
H 833 L 1800 A 723



BANCA BOLONIA BCBL001

Capacidad: 4 adultos.  
Referencia (mm)  
H 790 L 1800 A 345



BANCA TORINO BCTRN001

Capacidad: 3 adultos.  
Referencia (mm)  
H 822 L 1500 A 784



BANCA VERONA BCVR001

Capacidad: 2 adultos.  
Referencia (mm)  
H 750 L 1064 A 450



BANCA PIAMONTE **BCPM001**

Capacidad: 4 adultos.  
Referencia (mm)  
H 813 L 1800 A 460



BANCA CALABRIA **BCCL001**

Capacidad: 3 adultos.  
Referencia (mm)  
H 450 L 1500 A 450



BANCA PERUGIA **BCPRG**

Capacidad: 4-5 adultos.  
Referencia (mm)  
H 425 L 1800 A 607

**NUEVO**



BANCA PIAMONTE  
SIN RESPALDO **BCPM002**

Capacidad: 4 adultos.  
Referencia (mm)  
H 450 L 1800 A 340



BANCA LUCCA **BCLCCA**

Capacidad: 4 adultos.  
Referencia (mm)  
H 880 L 1200 A 594

**NUEVO**



SILLA TOSCANA STOS001

Capacidad: 1 adulto.  
Referencia (mm)  
H 785 L 756 A 775

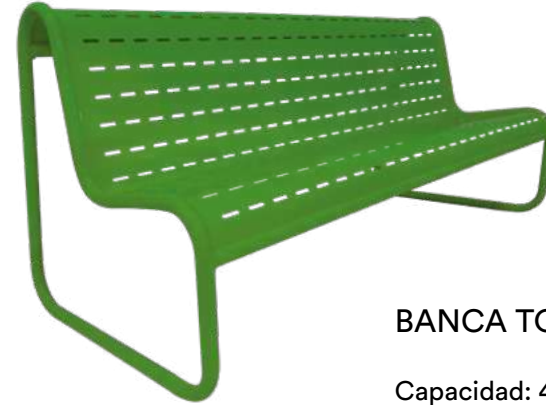

BANCA TOSCANA BCTOS001

Capacidad: 4 adultos.  
Referencia (mm)  
H 785 L 1664 A 775



SILLA ROMA SRMA001

Capacidad: 1 adulto.  
Referencia (mm)  
H 780 L 600 A 715



BANCA MARINO BCMR001

Capacidad: 4 adultos.  
Referencia (mm)  
H 846 L 1800 A 650



BANCA LÍNEA **BCLNA001**

Capacidad: 4-5 adultos.  
Referencia (mm)  
H 780 L 1800 A 560.



BANCA MAREA 01 **BCMRA001**

Capacidad: 3 adultos.  
Referencia (mm)  
H 887 L 1200 A 508



BANCA BARI 1 **BCBAA001**

Capacidad: 3 adultos.  
Referencia (mm)  
H 550 L 1610 A 620 L1 475



BANCA MAREA 02 **BCMRA002**

Capacidad: 3 adultos.  
Referencia (mm)  
H 887 L 1200 A 528



BANCA SQUADRA 1 **BCSQ001**

Capacidad: 3 adultos.  
Referencia (mm)  
H 450 L 1285 A 430



BANCA GÉNOVA **BCGNA001**

Capacidad: 3 adultos.  
Referencia (mm)  
H 903 L 1600 A 750



BANCA VENEZIA **BCVNA001**

Capacidad: 4-5 adultos.  
Referencia (mm)  
ADULTO H 790 L 2000 A 650  
INFANTIL **BCVIN002**  
H 560 L 1284 A 584



BANCA FLORENCIA **BCFLN001**

Capacidad: 4 adultos.  
Referencia (mm)  
H 795 L 1500 A 714



BANCA URBANI 1 **BCUB001**

Capacidad: 4-5 adultos.  
Referencia (mm)  
H 895 L 1830 A 340



BANCA URBANI 4 **BCUB004**

Capacidad: 2-3 adultos.  
Referencia (mm)  
H 680 L 1290 A 600



BANCA URBANI 36 **BCUB036**

Capacidad: 3 adultos.  
Referencia (mm)  
H 922 L 1700 A 643

**NUEVO**



BANCA URBANI 3 **BCUB003**

Capacidad: 2-3 adultos.  
Referencia (mm)  
H 400 L 1290 A 470



BANCA URBANI 7 **BCUB007**

Capacidad: 4-5 adultos.  
Referencia (mm)  
H 780 L 2000 A 600



BANCA URBANI 8 **BCUB008**

Capacidad: 4 adultos.  
Referencia (mm)  
H 760 L 1765 A 820



BANCA URBANI 14 **BCUB014**

Capacidad: 3-4 adultos.  
Referencia (mm)  
H 790 L 1500 A 355



BANCA URBANI 12 **BCUB012**

Capacidad: 3-4 adultos.  
Referencia (mm)  
H 780 L 1640 A 775



BANCA URBANI 20 **BCUB020**

Capacidad: 3 adultos.  
Referencia (mm)  
H 450 H1 600 L 1510 A 410



BANCA URBANI 21 **BCUB021**

Capacidad: 4-5 adultos.  
Referencia (mm)  
H 820 H1 450 L 1800 A 690



BANCA URBANI 23 **BCUB023**

Capacidad: 4-5 adultos.  
Referencia (mm)  
H 400 L 2040 A 330



BANCA URBANI 22 **BCUB022**

Capacidad: 4-5 adultos.  
Referencia (mm)  
H 800 L 2000 A 660



BANCA URBANI 24 **BCUB024**

Capacidad: 2-3 adultos.  
Referencia (mm)  
H 810 L 1210 A 672





BANCA URBANI 26 BCUB026

Capacidad: 2-3 adultos.  
Referencia (mm)  
H 470 L 1200 A 500



BANCA URBANI 29 BCUB029

Capacidad: 4 adultos.  
Referencia (mm)  
H 780 L 1640 A 758



BANCA URBANI 28 BCUB028

Capacidad: 4 adultos.  
Referencia (mm)  
H 829 L 1600 A 805



BANCA URBANI 30 BCUB030  
DISEÑADO POR KOSMIC

Capacidad: 6 adultos.  
Referencia (mm)  
H 450 L 1100 A 342

\*Esta banca se vende por pieza.  
Muestra del posible acomodo de  
3 bancas Urbani 30.



BANCA URBANI 31 **BCUB031**

Capacidad: 3 adultos.  
Referencia (mm)  
H 430 L 1600 A 370



BANCA URBANI 33 **BCUB033**

Capacidad: 3 adultos.  
Referencia (mm)  
H 840 L 1600 A 651



BANCA URBANI 32 **BCUB032**

Capacidad: 3 adultos.  
Referencia (mm)  
H 450 L 1600 A 400



BANCA URBANI 34 **BCUB034**

Capacidad: 3 adultos.  
Referencia (mm)  
H 852 L 1720 A 680



BANCA LUNE 1 **BCLUNA001**

Capacidad: 2-3 adultos.  
Referencia (mm)  
H 430 L 1200 A 640



BANCA LUNE 3 **BCLUNA003**

Capacidad: 2-3 adultos.  
Referencia (mm)  
H 800 L 1200 A 725



BANCA LUNE 2 **BCLUNA002**

Capacidad: 2-3 adultos.  
Referencia (mm)  
H 820 L 1200 A 725



BANCA LUNE 4 **BCLUNA004**

Capacidad: 2-3 adultos.  
Referencia (mm)  
H 400 L 1200 A 430



BANCA ETNA 2 BCETA002

Capacidad: 4-5 adultos.  
Referencia (mm)  
H 900 L 2010 A 700



BANCA TURIN 2 BCTRA002

Capacidad: 4-5 adultos.  
Referencia (mm)  
H 900 L 1985 A 700



BANCA IN ON 3 BCINON003

Capacidad: 3-4 adultos.  
Referencia (mm)  
H 450 L 1820 A 350



BANCA IN ON 4 BCINON004

Capacidad: 3-4 adultos.  
Referencia (mm)  
H 450 L 1820 A 350

# Mobiliario Urbano Ecológico

Comprometidos con un urbanismo sustentable, cuyo impacto en el medio ambiente sea mínimo, MUPA® diseña y fabrica la línea ECO®, manufacturada principalmente a base de materias primas recicladas y reciclables, como es el CMP (Compuesto de Madera Plástica), evitando el uso de maderas vírgenes.

**mupa**®

mobiliario urbano y equipamiento



Consciente de la importancia de integrar insumos amigables con el medio ambiente, MUPA® ha desarrollado la línea ECO®, fabricada con madera ecológica\*, con una apariencia muy similar a la madera virgen, pero con una mayor duración y con un menor impacto al medio ambiente. Adicionalmente, uso de acero de gran resistencia y duración, así como la pintura electrostática en polvo horneada, reduce notablemente la emisión de compuestos orgánicos volátiles (COV) y permite una mínima generación de residuos peligrosos. Todo esto pone en claro el compromiso adquirido por MUPA® en pro del medio ambiente.

\* Madera ecológica o CMP (Compuesto de Madera Plástica) fabricada a base de cáscara de arroz, madera y polietileno reciclado.

## Especificaciones

Nuestros productos de la Línea ECO® cuentan con las siguientes características:

- **MATERIAL Y ACABADO DE LA ESTRUCTURA:** Acero al carbón y pintura electrostática con pretratamiento de fosfato de zinc y/o sandblast.
- **COLORES DEL ACERO:** Amplia variedad.
- **MATERIAL DE LOS TABLONES:** Mezcla de madera y polietileno reciclado con apariencia de madera natural.
- **COLORES DE LOS TABLONES:** Madera natural.
- **ANCLAJE:** Atornillar o ahogar en cemento. Varían acorde a su modelo o diseño.

## Ventajas

Adicionalmente a las ventajas que ofrece el acero al carbón (con tratamiento anticorrosivo) empleado en la estructura de este mobiliario, el uso de estos materiales reciclados ofrece las siguientes ventajas:

- Ecológico, 100% reciclado y reciclable.
- Mínimo mantenimiento.
- Larga duración y gran resistencia.
- Impermeable y resistente a la humedad, hongos, salitre y moho.
- A prueba de putrefacción y fácil de limpiar.
- Inastillable, sin necesidad de pintura y barniz.

[www.mupa.com.mx](http://www.mupa.com.mx)

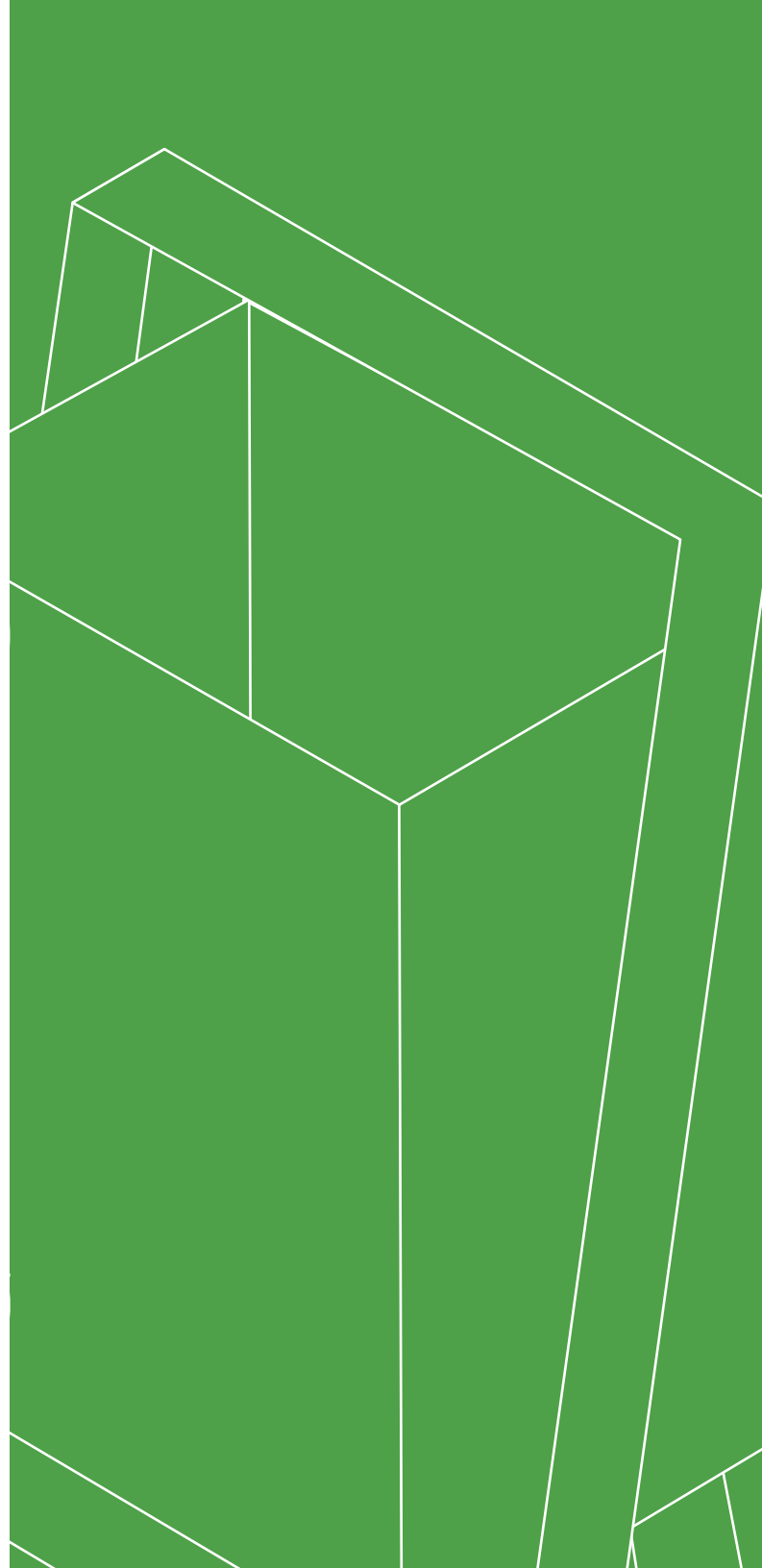



**BOTE URBANI ECO 1M**  
BTUBEC0001M

Capacidad: 140 L.  
Vaciado: Tapa superior removible.  
Referencia (mm)  
H 870 L 685



**BOTE URBANI ECO 3M**  
BTUBEC0003M

Capacidad: 80 L.  
Vaciado: Tapa superior abatible con bisagras.  
Referencia (mm)  
H 860 Ø 490 H1 600



**BOTE URBANI ECO 1M CON CENICERO** BTUBEC0001MC

Capacidad: 140 L.  
Vaciado: Tapa superior removible.  
Referencia (mm)  
H 870 L 685



**BOTE URBANI ECO 2M**  
BTUBEC0002M

Capacidad: 70 L.  
Vaciado: Abatible o fijo.  
Referencia (mm)  
H 1000 L 470 A 256 H1 600 L1 415

**BOTE URBANI ECO 4M****BTUBECO004M**

Capacidad: 80 L.  
 Vaciado: Tapa superior abatible con bisagras.  
 Referencia (mm)  
 H 850 A 500 L 500

**BOTE URBANI ECO 6M****BTUBECO006M**

Capacidad: 80 L.  
 Vaciado: Tapa superior abatible con bisagras.  
 Referencia (mm)  
 H 900 H1 600 A 400 L 400 L1 340  
 \* Se le puede agregar cenicero o tapa acorde a las necesidades del proyecto.

**BOTE URBANI ECO CAN 1M****BTUBECO0CAN1M**

Capacidad: 70 L.  
 Vaciado: Abatible o fijo  
 Incluye caja dispensadora de bolsas plásticas  
 Referencia (mm)  
 H 1250 L 470 A 275 H1 602 H2 150

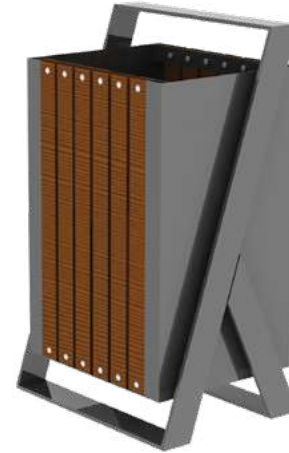
**BOTE URBANI ECO 7M****BTUBECO007M**

Capacidad: 115 L.  
 Vaciado: Abatible.  
 Referencia (mm)  
 H 900 L 540 A 412

**BOTE URBANI ECO 5M  
CON CENICERO****BTUBECO005M**

Capacidad: 80 L.  
 Vaciado: Tapa superior abatible con bisagras.  
 Referencia (mm)  
 H 800 A 510 L 510

**BOTE URBANI ECO 8M****BTUBECO8M**

Capacidad: 85 L.  
 Vaciado: Tapa superior abatible. Incluye sujeta bolsas para asegurar/colgar estas en interior del bote  
 Referencia (mm)  
 H 784 L 533 S 507

**NUEVO**





**BOTE SICILIA SENCILLO  
CON TAPA ECOM** BTSCSEC0005M

Capacidad: 130 L.  
Vaciado: Se recomienda abatible.  
Referencia (mm)  
H 1600 L 629 Ø 490 H1 600



**BOTE SICILIA DOBLE  
CON TAPA ECOM** BTSCDEC0004M

Capacidad: 130 L. por bote, 260 total.  
Vaciado: Se recomienda abatible.  
Referencia (mm)  
H 1600 L 1200 Ø 490 H1 600



**BOTE MILANO ECOM**  
BTMLECOM

Capacidad: 96 LT por bote / 192 L Total  
Referencia (mm)  
H 855 H1 600 L 949 A 400

**NUEVO**



**BANCA URBANI ECO 4M**  
BCUBEC0004M

Capacidad: 4-5 adultos.  
Referencia (mm)  
H 471 L 2000 A 630



**BANCA URBANI ECO 1M**  
BCUBEC0001M

Capacidad: 3-4 adultos.  
Referencia (mm)  
H 450 L 1500 A 670



**BANCA URBANI ECO 5M**  
BCUBEC0005M

Capacidad: 2-3 adultos.  
Referencia (mm)  
H 810 L 1210 A 672



**BANCA URBANI ECO 2M**  
BCUBEC0002M

Capacidad: 2-3 adultos.  
Referencia (mm)  
H 580 L 1200 A 400



**BANCA URBANI ECO 7M**  
**BCUBEC0007M**

Capacidad: 4-5 adultos.  
 Referencia (mm)  
 H 780 L 2000 A 600



**BANCA URBANI ECO 11M**  
**DISEÑADA POR KOSMIC**  
**BCUBEC00011M**

Capacidad: 4 adultos.  
 Referencia (mm)  
 H 600 L 1952 A 779 H1 430



**BANCA URBANI ECO 10M**  
**BCUBEC00010M**

Capacidad: 4-5 adultos.  
 Referencia (mm)  
 H 430 L 1800 A 350



**BANCA URBANI ECO 12M**  
**BCUBEC00012M**

Capacidad: 3 adultos.  
 Referencia (mm)  
 H 450 L 1500 A 450



**BANCA URBANI ECO 22M**  
BCUBEC00022M

Capacidad: 4-5 adultos.  
Referencia (mm)  
H 780 L 2000 A 660



**BANCA URBANI ECO 23M**  
BCUBEC00023M

Capacidad: 3 adultos.  
Referencia (mm)  
H 852 L 1720 A 852



**BANCA URBANI ECO 24M**  
BCUBEC00024M

Capacidad: 3 adultos.  
Referencia (mm)  
H 820 L 1600 A 550



**BANCA URBANI ECO 25M**  
BCUBEC00025M

Capacidad: 4-5 adultos.  
Referencia (mm)  
H 811 L 1600 A 550



**BANCA URBANI ECO 26M**  
BCUBEC00026M

Capacidad: 4 adultos.  
Referencia (mm)  
H 850 L 1703 A 550



**BANCA MARINO ECO M**  
BCMRECOM

Capacidad: 3 adultos.  
Referencia (mm)  
H 800 L 1800 A 673



**BANCA URBANI ECO 30M**  
DISEÑADA POR KOSMIC  
BCUBEC00030M

Capacidad: 6 adultos.  
Referencia (mm)  
H 465 L 1400



\*Muestra del posible acomodo de 3 bancas Urbani ECO 30M



**BANCA URBANI ECO 33 M**  
**BCUBECO033M**

Capacidad: 4-5 adultos.  
 Referencia (mm)  
 H 400 L 1500 A 499

**NUEVO**



**BANCA ANCONA ECO M**  
**BCANECOM**

Capacidad: 3-4 adultos.  
 Referencia (mm)  
 H 450 L 1500 A 450

**NUEVO**



**BANCA MILANO ECO M**  
**BCMLECOM**

Capacidad: 3 adultos.  
 Referencia (mm)  
 H 813 L 1500 A 480

**NUEVO**

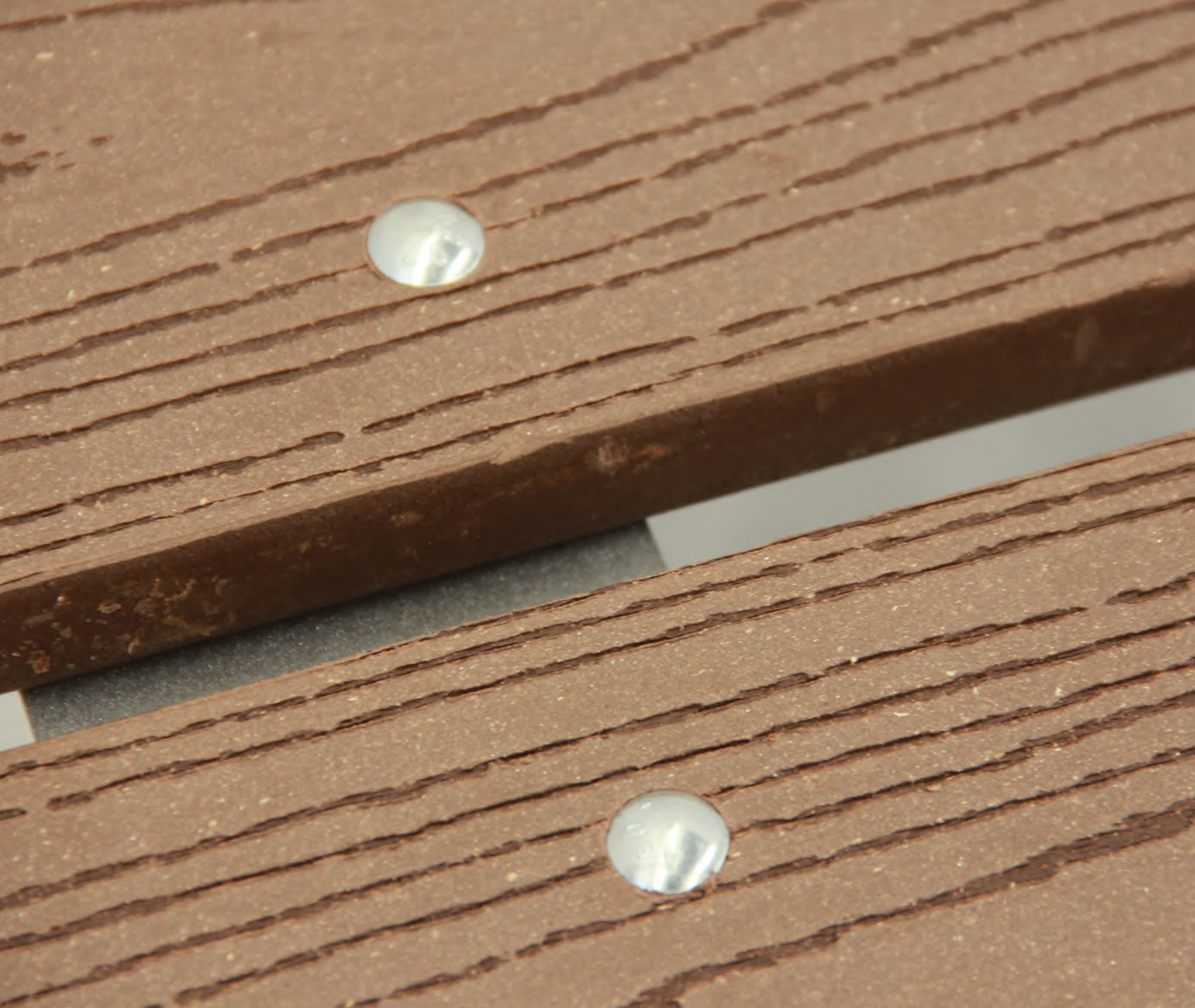



**BANCA URBANI ECO CURVA**  
**BCUBECOCVM**

Capacidad: 4-5 adultos.  
 Referencia (mm)  
 H 500 L 2049 A 710

\*Muestra del posible acomodo de 3 bancas Urbani ECO CURVA



**BANCA LUNE ECO 1M**  
**BCLNEC0001M**

Capacidad: 2-3 adultos.  
 Referencia (mm)  
 H 430 L 1200 A 640



**BANCA LUNE ECO 2M**  
**BCLNEC0002M**

Capacidad: 2-3 adultos.  
 Referencia (mm)  
 H 800 L 1200 A 710





### MESA URBANI ECO 2M [MSUBEC0002M](#)

Capacidad: 8 adultos.

Referencia (mm)

H 720 H1 429 L 1830 A 1660 A1 780 A2 300



### MESA URBANI ECO3M [MSUBEC0003M](#)

Capacidad: 8 adultos.

\*Mesa y bancos se entregan ensamblados.

Se puede entregar con perforación al centro para sombrilla.

Referencia (mm)

H 774 H1 476 L 1800 L1 900



### MESA URBANI ECO 4M [MSUBEC0004M](#)

Capacidad: 8 adultos.

\*Mesa y bancos se entregan separados.

Se puede entregar con perforación al centro para sombrilla

Referencia (mm)

H 750 H1 450 L 1800 A 710 A1 278

Incluye las dos bancas



**MESA URBANI ECO 5M**  
MSUBECO05M

Capacidad: 4 adultos.

\*Mesa y bancos se entregan ensamblados.

Se puede entregar con perforación al centro para sombrilla.

Referencia (mm)

A 2180 H 750 Ø 1200



**MESA URBANI ECO 7M**  
MSUBECO07M

Capacidad: 6 adultos.

\*Mesa y bancos se entregan ensamblados.

Se puede entregar con perforación al centro para sombrilla.

Referencia (mm)

H 750 L 1600 A 1640 A1 789 A2 340



**MESA ANCONA ECO M**  
MSANECOM

Capacidad: 6 adultos.

Referencia (mm)

H 740 L 1500 A 750

**NUEVO**

# Mesas y Sombrillas

En MUPA® sabemos que, al igual que las bancas y los botes, las mesas son fundamentales para lograr la integración tanto de pequeños y grandes en la vida de una comunidad urbana. Gracias a éstas podemos asegurar afluencia a parques y jardines (desde un parque de bolsillo hasta un parque Nacional).

**mupa®**

mobiliario urbano y equipamiento



MUPA® cuenta con una amplia variedad de diseños y tamaños de mesas, accesibles a diferentes presupuestos y necesidades.

Con este mobiliario urbano, la convivencia entre adultos se promueve (una partida de ajedrez, una charla, una sesión de tejido) y se fomenta la integración familiar (una comida familiar al aire libre tan necesaria hoy en día).

Con el fin de poder hacer uso de las mesas MUPA® por amplios espacios de tiempo en interperie, la gran mayoría de éstas ofrecen la posibilidad de que se les coloquen las sombrillas que también comercializamos.

## Especificaciones

Nuestra amplia línea de mesas cuenta con las siguientes características:

- **ACABADO:** Pintura electrostática con pretratamiento de fosfato de zinc y/o sandblast.
- **MATERIAL:** Acero al carbón.
- **COLORES:** Amplia variedad.
- **ANCLAJE:** Atornillar, ahogar en cemento o movibles.  
\* Varían acorde a su modelo o diseño
- **SOMBRILLAS:** En aluminio tubular, sin partes plásticas.  
Lonas de larga duración.





MESA IN ON 2 MSINON002

Referencia (mm)  
H 800 Ø 1200



MESA IN ON 3 MSINON003

Referencia (mm)  
H 800 Ø 1200



SILLA ROMA SRMA001

Capacidad: 1 adulto.  
Referencia (mm)  
H 780 L 600 A 715



BANCA IN ON 3 BCINON003

Capacidad: 3-4 adultos.  
Referencia (mm)  
H 450 L 1820 A 350

\* Estos modelos pueden incluir sombrilla • Las sillas y bancas se venden por separado



MESA IN ON 4 **MSINON004**

Referencia (mm)  
H 750 Ø 1200



BANCA IN ON 4 **BCINON004**

Capacidad: 3-4 adultos.  
Referencia (mm)  
H 450 L 1820 A 350



MESA TOSCANA **MSTOS001**

Capacidad: 2 adultos.  
Referencia (mm)  
H 750 A 800



SILLA TOSCANA **STOS001**

Capacidad: 1 adulto.  
Referencia (mm)  
H 785 L 756 A 775





### MESA CALABRIA MSCL001

Capacidad: 6 adultos.  
Referencia (mm)  
H 750 H1 450 L 1500 A 800 A1 450



### BANCA CALABRIA BCCL001

Capacidad: 3 adultos.  
Referencia (mm)  
H 450 L 1500 A 450



### MESA VERONA MVR001

Capacidad: 5 adultos.  
Referencia (mm)  
H 750 L 800 A 800



### SILLA VERONA SVR001

Capacidad: 1 adulto.  
Referencia (mm)  
H 750 L 500 A 450



\* Las sillas y bancas se venden por separado



MESA URBANI 2 MSUB002

Capacidad: 8 adultos.  
Referencia (mm)  
H 730 L 1830 A 1660 A1 340 A1 780



MESA URBANI 1 MSUB001

Referencia (mm)  
H 730 L 1830 A 780



MESA URBANI 3 MSUB003

Capacidad: 8 adultos.  
\*Puede incluir sombrilla.  
Referencia (mm)  
H 750 L 1850 A 1850



BANCA URBANI 1 BCUB001

Capacidad: 4-5 adultos.  
Referencia (mm)  
H 895 L 1830 A 340

\* Las bancas se venden por separado





**MESA URBANI 3  
CON TECHUMBRE MSUB003TC**

Capacidad: 8 adultos.  
Techumbre de policarbonato.  
Referencia (mm)  
H 2400 L 2000 A 2000



**MESA URBANI 5 MSUB005**

Capacidad: 8 adultos.  
\*Mesa y bancos se entregan ensamblados.  
Puede llevar perforación para sombrilla.  
Referencia (mm)  
H 750 A 2180 Ø 1200



**MESA URBANI 4 MSUB004**

Capacidad: 8 adultos.  
Techumbre de policarbonato.  
\*Mesa y bancos se entregan ensamblados.  
Referencia (mm)  
H 2000 L 2000 A 1810



**MESA URBANI 6 AJEDREZ  
MSUB006AZ**

Capacidad: 2 adultos.  
Referencia (mm)  
H 757 A 2182 L 700



MESA URBANI 7 **MSUB007**

Capacidad: 6-8 adultos.

\*Mesa y bancos se entregan ensamblados.

Referencia (mm)

H 750 L 2100 Ø 800 Ø1 1150



MESA URBANI 9 **MSUB009**

Capacidad: 6 adultos.

Referencia (mm) H 750 H1 420 L 1600

A 1370 A1 723 A2 298



MESA URBANI 8 CON DOS BANCAS  
**MCUB008BP**

Capacidad: 8 adultos.

Referencia (mm)

H 750 H1 450 L 1800 A 710 A1 278

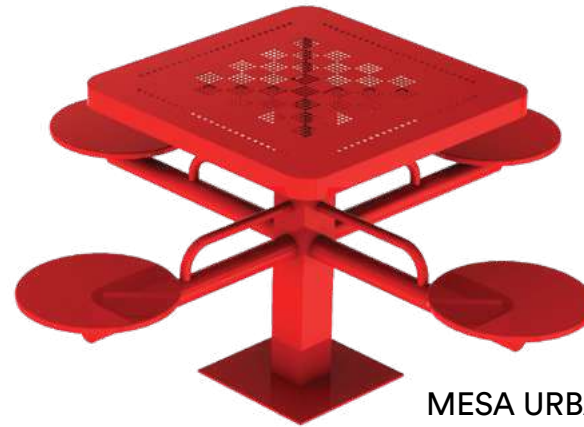

MESA URBANI 10 AJEDREZ  
**MSUB010AZ**

Capacidad: 4 adultos.

Referencia (mm) H 750 L 1640 A 1640

**NUEVO**



MESA URBANI 11 **MSUB011**

Capacidad: 8 adultos.  
Referencia (mm) H 750 L 1600 A 1373



MESA PERUGIA **MSPRG**

Capacidad: 3-4 adultos.  
Referencia (mm):  
H700; L 1800; A 727

**NUEVO**



MESA URBANI 13 **MSUB013**  
Referencia (mm) H 750 L 1000 A 1000

SILLA URBANI 13 **SUB013**  
Capacidad: 1 persona.  
Referencia (mm) H 840 L 586 A 650



BASE SOMBRILLA URBANI 1  
**BSS001**

ESPECIAL PARA MESA IN ON 4  
Materiales: Acero al carbón con pintura  
electrostática en polvo horneada.  
Referencia (mm) H 305 Ø 300



BASE SOMBRILLA URBANI 2  
**BSS002**

Materiales: Acero al carbón con pintura  
electrostática en polvo horneada.  
Referencia (mm) H 413 Ø 600



### SOMBRILLA LONA NACIONAL **SOMBNAL001**

**Materiales:** Tubo en aluminio de 1.5" (con pintura electrostática en polvo horneada) y lona nacional ACRISOL de 4 gajos.

Retráctil sin partes plásticas.

Colores de la lona: Beige.

Colores del tubo: Blanco, negro, aluminio, beige brillante y beige mate.

Modelos de mesas para colocar: In On 2; In On 3, In On 4, Urbani 3, Urbani 5, Urbani 7, Urbani ECO 3M.

Referencia (mm) H 2500 L 2000 Ø 38.1



### SOMBRILLA LONA IMPORTADA **SOMBIMP001**

**Materiales:** Tubo en aluminio de 1.5" (con pintura electrostática en polvo horneada) y lona importada SUNBRELLA de 4 gajos.

Retráctil sin partes plásticas.

Colores de la lona: Blanco, verde oscuro y canvas.

Colores del tubo: Blanco, negro, aluminio, beige brillante y beige mate.

Modelos de mesas para colocar: In On 2; In On 3; In On 4, Urbani 3, Urbani 5; Urbani 7, Urbani ECO 3M.

Referencia (mm) H 2500 L 2000 Ø 38.1

## SOMBRILLA BRAZO RETRACTIL, LONA SUNBRELLA

### SOMBIMP002

**Materiales:** Poste principal de aluminio (con pintura electroestática en polvo horneada) y lona importada SUNBRELLA con doble cubierta superior para ventilación. Brazo retráctil con sistema de cerrado y pedal que permite que la sombrilla gire sobre su propio eje hasta 360 grados y se incline en ángulos para máxima protección contra el sol.

**Mecanismo de acero inoxidable** con manija para subir y bajar sombrilla, y sistema de cerrado con palanca para cerrar completamente.

**Colores de la tela:** Beige claro; Taupe (kaki); Negro; Gris Oscuro.

**Colores del tubo:** Blanco ; Gris Oscuro.

**Medidas de sombrilla:** 3.0 x 3.0 mts.

**Otros:** Para instalarse, requiere forzosamente de base de plástico rellena de concreto (se vende por separado)

**Recomendada para áreas cerradas o con seguridad:** Plazas Comerciales, Terrazas, Clubes Deportivos; Restaurantes, Jardines Residenciales y Centros Educativos.



## BASE PARA SOMBRILLA RETRACTIL

### BP001

**Materiales:** Polietileno relleno de concreto.

**Color:** Negro (un solo color).





# Racks para Bicicletas

Una realidad en el mercado mexicano es el haber abrazado esta tendencia mundial de incorporar la bicicleta como una alternativa de transporte urbano para mejorar el medio ambiente y la salud de los usuarios.

Consciente de esta realidad, desde hace ya varios años, MUPA® incorporó la línea de aparcabicicletas, diseñando prácticos y funcionales productos, fabricados en acero inoxidable o en acero al carbón de altísima resistencia y durabilidad garantizada mediante la aplicación de pintura electroestática en polvo horneada.

**mupa**®

mobiliario urbano y equipamiento



En MUPA® apoyamos esta tendencia urbanística y saludable del uso de la bicicleta, contando con una muy amplia variedad de aparcabicicletas: desde los más tradicionales hasta los más innovadores; desde los más sencillos para una sola bicicleta hasta modelos que soportan varias bicicletas, así como en acero al carbón o en acero inoxidable.

Consciente de las restricciones de espacio que la ciudad o muchos inmuebles ofrecen para la colocación de el mobiliario urbano, MUPA® ofrece la posibilidad de modificar el largo de varios de sus aparcabicicletas.

## Especificaciones

Nuestra amplia línea de aparcabicicletas cuenta con las siguientes características:

- **ACABADO:** En modelos de acero al carbón se utiliza pintura electrostática con pretratamiento de fosfato de zinc y/o sandblast. En modelos de acero inoxidable van al natural.
- **MATERIAL:** Acero al carbón y acero inoxidable.
- **COLORES:** Amplia variedad para los modelos de acero al carbón.
- **ANCLAJE:** Atornillar y ahogar en cemento.
- **DIMENSIONES:** Contamos con amplia variedad. En el caso de los de aparcamiento múltiple, podemos variar su longitud dependiendo del requerimiento del cliente.

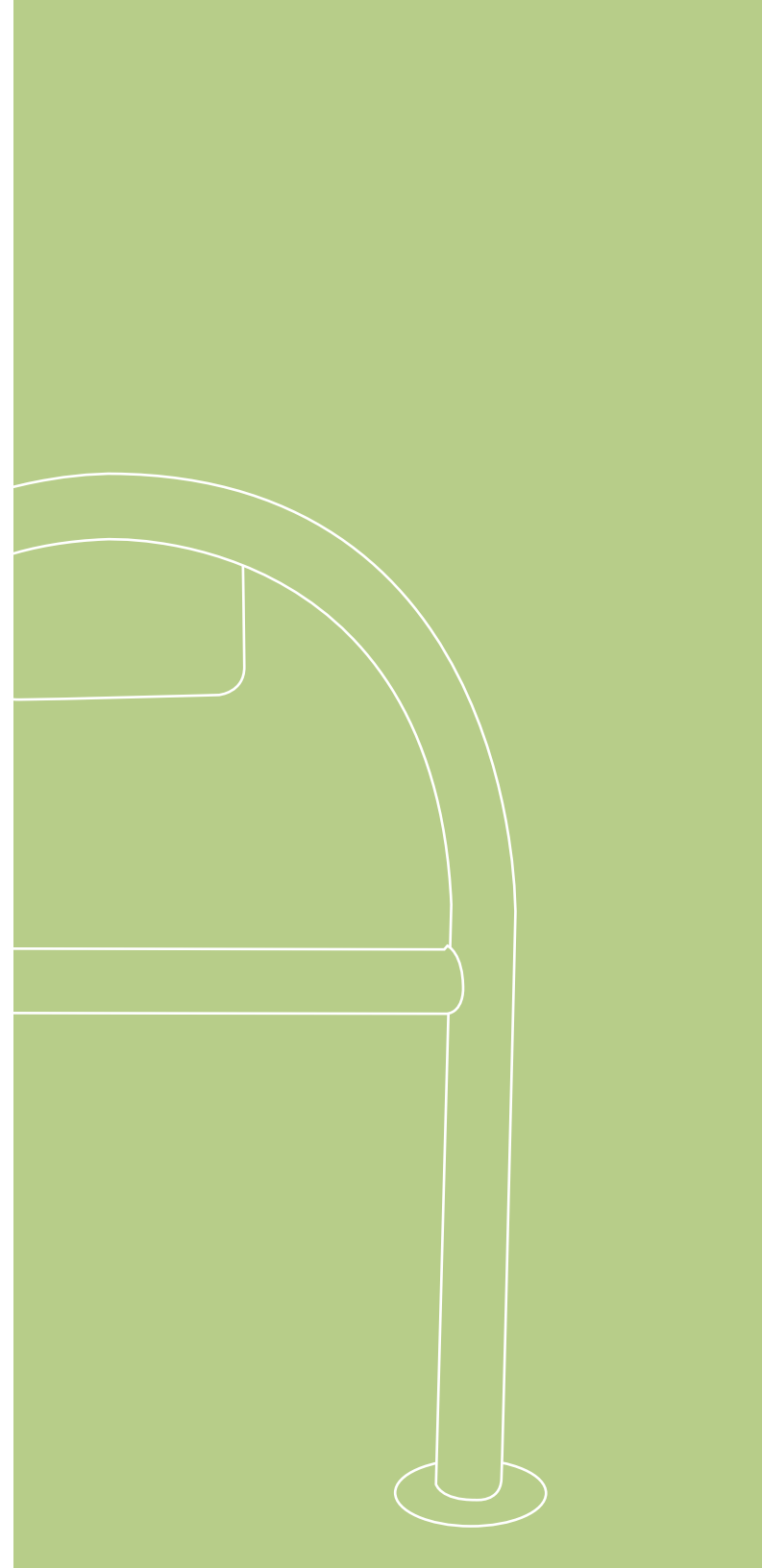



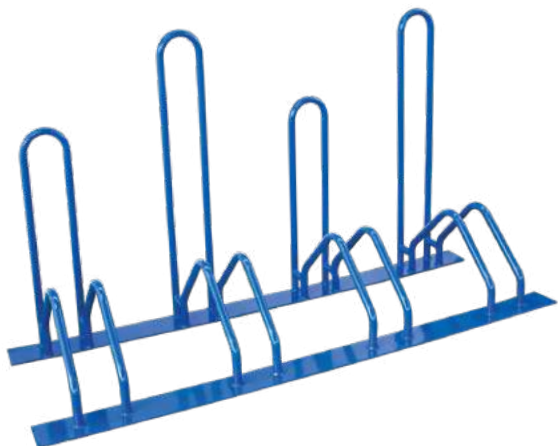

APARCABICICLETAS  
URBAN BIKE 1 **BKUB001**

Capacidad: 4 bicicletas  
(opción a más plazas).  
Referencia (mm) H 950 L 1710 A 560



APARCABICICLETAS  
URBAN BIKE 3 **BKUB003**

Capacidad: 6 bicicletas  
(opción a más plazas).  
Referencia (mm) H 500 L 1800 A 400



APARCABICICLETAS  
URBAN BIKE 2 **BKUB002**

Capacidad: 5 bicicletas  
(opción a más plazas).  
Referencia (mm) H 1500 L 1630 A 690



APARCABICICLETAS  
URBAN BIKE 8 **BKUB008**

Capacidad: 5 bicicletas  
(opción a más plazas).  
Referencia (mm) H 500 L 1500 A 670



APARCABICICLETAS  
URBAN BIKE 9 BKUB009

Capacidad: 5 bicicletas.  
Referencia (mm) H 700 L 2130



APARCABICICLETAS  
URBAN BIKE 11 BKUB011

Capacidad: 6 bicicletas.  
Referencia (mm) H 350 L 2230 A 600





APARCABICICLETAS  
URBAN BIKE 10 **BKUB010**

Material: Acero al carbón.  
Capacidad: 1bicicleta.  
Referencia (mm) H 800 H1 120 L 620 L1 200



APARCABICICLETAS  
URBAN BIKE 10 INOX CL  
**BKUB010IXCL**

Material: Acero inoxidable.  
Tubo de 2", calibre 14 pulido.  
Capacidad: 1bicicleta.  
Referencia (mm) H 900 H1 200 L 759 L1 150



APARCABICICLETAS  
URBAN BIKE 10 INOX CD **BKUB010IXCD**

Acabado: Acero inoxidable.  
Material: Tubo de 2", cédula 30.  
Capacidad: 1 bicicleta.  
Referencia (mm)  
H 900 H1 200 L 820 L1 150



APARCABICICLETAS  
URBAN BIKE 10 NM **BKUB010NM**

Acabado: Acero al carbón.  
Material: Tubo de 2", cédula 40.  
Capacidad: 1 bicicleta.  
Referencia (mm) H 900 L 852 L1 700  
\*Medidas de Norma de CDMX



APARCABICICLETAS  
URBAN BIKE 14 **BKUB014**

Capacidad: 5 bicicletas.  
Anclaje: Se atornilla en pared.  
Referencia (mm) H 350 L 2700 A 490



APARCABICICLETAS  
URBAN BIKE 15 **BKUB015**

Capacidad: 4 bicicletas.  
(opción a más plazas).  
Referencia (mm) H 580 L 1730 A 505



APARCABICICLETAS  
URBAN BIKE 16 **BKUB016**

Capacidad: 6 bicicletas.  
Referencia (mm) H 756 L 2491 A 625



APARCABICICLETAS  
URBAN BIKE 18 DISEÑADO  
POR KOSMIC **BKUB018**

Capacidad: 1 bicicleta.  
Referencia (mm) H 800 A 160

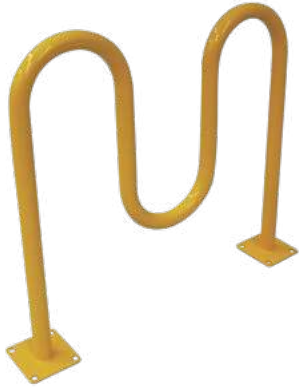

APARCABICICLETAS  
URBAN BIKE 20 BKUB020

Capacidad: 2 bicicletas.  
Referencia (mm) H 700 L 784

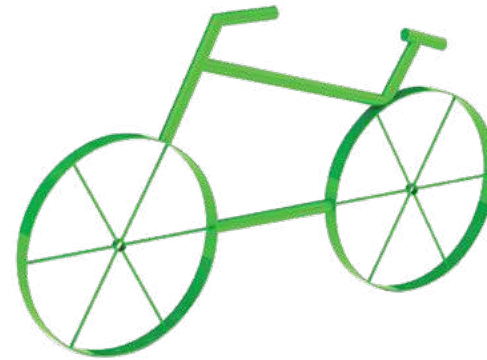

APARCABICICLETAS  
URBAN BIKE 22 BKUB022

Capacidad: 2 bicicletas.  
Referencia (mm) L 1600 A 895  
Ø Rueda 600



APARCABICICLETAS  
URBAN BIKE 21 BKUB021

Capacidad: 5 bicicletas.  
Referencia (mm) H 611 L 1800 A 270



APARCABICICLETAS  
URBAN BIKE 23 BKUB023

Capacidad: 5 bicicletas.  
Para colocar en pared y colgar bicicleta.  
Referencia (mm) H 350 L 350 A 150

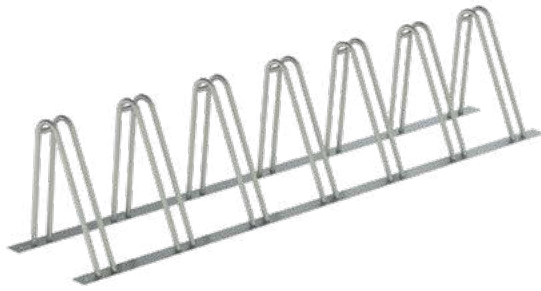

APARCABICICLETAS  
URBAN BIKE 24 **BKUB024**

Capacidad: 7 bicicletas.  
Referencia (mm) H 600 L 3174 A 500



APARCABICICLETAS  
URBAN BIKE 25 **BKUB025**

Capacidad: 1 bicicleta.  
Referencia (mm) H 1000 L 280 A 76

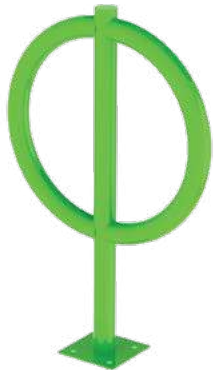

APARCABICICLETAS  
URBAN BIKE 26 **BKUB026**

Capacidad: 1 bicicleta.  
Referencia (mm) H 800 L 532 A 51



APARCABICICLETAS  
URBAN BIKE 27 **BKUB027**

Capacidad: 1 bicicleta.  
Referencia (mm) H 728 L 982 A 110



URBAN BIKE 30 **BKUB030**

Capacidad: 5 bicicletas.  
Referencia (mm) H 780 L 1700 A 290

**NUEVO**



URBAN BIKE 31 **BKUB031**

Capacidad: 1 a 2 bicicletas.  
Referencia (mm) H 850 L 500

**NUEVO**

# Ceniceros y Bolardos

Como pioneros del urbanismo en México, en MUPA® nos dimos a la tarea de diseñar y fabricar sólidos y funcionales bolardos, cada vez más requeridos en la delimitación de áreas peatonales y de ciclistas, protegiendo a estos del tráfico automotriz.

Considerando las leyes antitabaco, diseñamos funcionales y prácticos ceniceros urbanos.

**mupa**®

mobiliario urbano y equipamiento



Para apoyar la ley antitabaco, MUPA® cuenta con una gama de funcionales ceniceros que se pueden instalar fácilmente en los accesos de diferentes parques, centros comerciales o centros urbanos.

En cuanto a la protección del peatón y el ciclista, en MUPA® contamos con una amplia variedad de bolardos, ya sea para ahogar o para atornillar en cemento, o bien para rellenarlos de cemento, dependiendo de la resistencia deseada, así como con pintura reflejante para asegurar una buena visión de estos por la noche.

## Especificaciones

- **ACABADO:** Pintura electrostática con pretratamiento de fosfato de zinc y/o sandblast.
- **MATERIAL:** Acero al carbón. En el caso de los bolardos, empleamos placas de acero de gran calibre para una mayor solidez, ofrecemos un modelo que puede ir relleno de cemento.
- **COLORES:** Amplia variedad. En el caso de los bolardos incluimos cintas reflejantes para una gran visibilidad durante la noche y en algunos casos incluso se puede emplear pintura reflejante.
- **ANCLAJE:** Atornillar y ahogar en cemento.

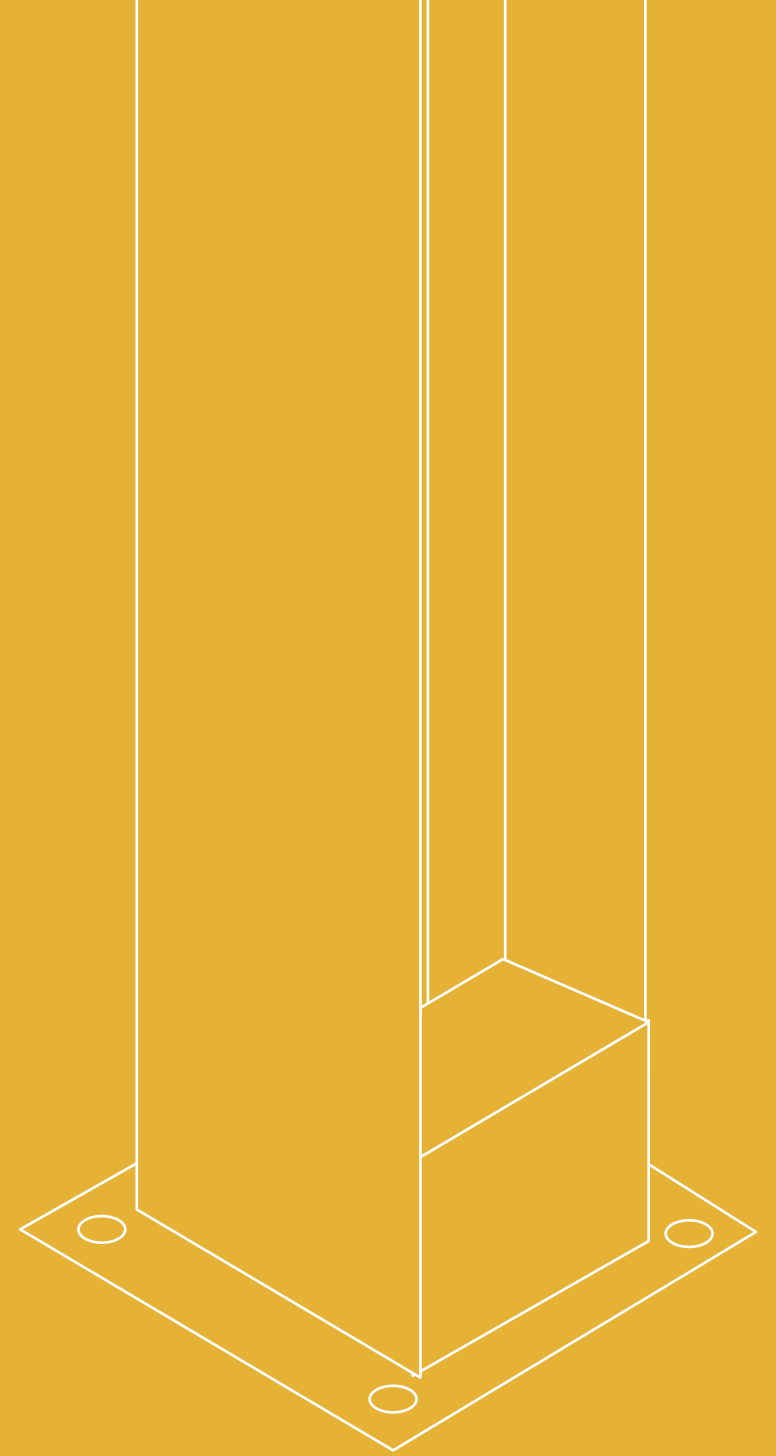





### CENICERO FUMIN 2 FUM002

Fácil vaciado. Sólo abra con llave allen, gire y vacie el contenido.

Referencia (mm) H 1250 L 140 A 127



### BOLARDO URBANI 2 BLDUB002

Material: Acero al carbón.

Acabado: pintura electrostática.

Con calcomanía blanca reflejante.

Referencia (mm) H 800 A 114



### CENICERO FUMIN 4 FUM004

Fácil vaciado. Sólo abra con llave allen, gire y vacie el contenido.

Referencia (mm) H 1000 Ø 102 Ø1 240



### BOLARDO URBANI 3 BLDUB003

Material: Acero al carbón.

Acabado: pintura electrostática.

Con calcomanía blanca reflejante.

Referencia (mm)

H 800 L 200 A 200 L1127 A1152



### BOLARDO URBANI 1 BLDUB001

Material: Acero al carbón.

Acabado: pintura electrostática.

Con calcomanía blanca reflejante.

Referencia (mm) H 800 A 114



### BOLARDO URBANI 4 BLDUB004

Material: Acero al carbón.

Acabado: pintura electrostática.

Con calcomanía blanca reflejante.

Referencia (mm) H 800 Ø 111



### BOLARDO URBANI 5 **BLDUB005**

Material: Acero al carbón.  
 Acabado: pintura electrostática.  
 Referencia (mm) H 800 Ø 168  
 Con 200 mm para ahogar.  
 Puede llevar calcomanía blanca reflejante  
 o pintura blanca reflejante.  
 Se puede rellenar de cemento y la tapa se  
 ahoga en el relleno del cemento.



### BOLARDO URBANI 7 **BLDUB007**

Material: Acero al carbón.  
 Acabado: pintura electrostática.  
 Con calcomanía blanca reflejante.  
 Referencia (mm) H 800 L 102 A 102



### BOLARDO URBANI 8 **BLDUB008**

Material: Acero al carbón.  
 Acabado: pintura electrostática.  
 Con calcomanía blanca reflejante.  
 Referencia (mm) H 800 L 140 A 127



# Techumbres y Señalética

La importancia de estos elementos dentro del urbanismo actual es mayúscula. Ya sea una techumbre para ofrecerle al ciudadano un refugio de los rayos solares mientras espera en el parque a sus hijos o para protegerle de la lluvia mientras conversa con amigos, o bien, el contar con señalética para que pueda el ciudadano orientarse hacia donde ir o bien informarse sobre todo aquello que quiera comunicársele en calles y jardines.

**mupa**<sup>®</sup>

mobiliario urbano y equipamiento



En el caso de las techumbres, además de las ventajas de los materiales de acero, su pintura y su tratamiento anticorrosivo, MUPA® ha incorporado materiales como el policarbonato unicelular ahumado que les da gran resistencia y evita grandes temperaturas al usuario.

En el caso de la señalética, al ser fabricantes, MUPA® ofrece una gran flexibilidad a autoridades y desarrolladoras para incorporar los diseños que requieran en las mismas (incluyendo etiquetas en material reflejante o simplemente perforando los mensajes en láser).

## Especificaciones

- **ACABADO:** Pintura electrostática con pretratamiento de fosfato de zinc y/o sandblast.
- **MATERIAL:** Acero al carbón. Techumbres incluyen policarbonato unicelular de 6 mm.
- **COLORES:** Amplia variedad. En el caso de la señalética se pueden incluir etiquetas adheribles con protección UV para mayor duración y reflejantes para visibilidad nocturna. También, algunas leyendas pueden ir grabadas en láser.
- **ANCLAJE:** Atornillar y ahogar en cemento.

[www.mupa.com.mx](http://www.mupa.com.mx)



**TECHUMBRE URBANI 1 TCHUB001**

**Material:** Acero y policarbonato de 6mm.  
**Capacidad:** Para bancas de 1,800 mm de largo.  
**Referencia (mm)** H 2300 L 2200 A 1730



**TECHUMBRE URBANI 2 TCHUB002**

**Material:** Acero y policarbonato de 6mm.  
**Capacidad:** Para bancas de 2,000 mm de largo.  
**Referencia (mm)** H 2300 L 2200 A 1730



TECHUMBRE URBANI 3 TCHUB003

Material: Acero y policarbonato de 6mm.  
 Capacidad: Para bancas de 1,800 mm de largo.  
 Referencia (mm) H 2500 L 2152 A 1220



TECHUMBRE CON BANCAS  
 PARA FUTBOL TCHBF004

Material: Acero y policarbonato de 6mm.  
 Capacidad: 5 adultos.  
 Referencia (mm) H 1900 L 3000 A 900 H1 450



SEÑALÉTICA URBANI 2 SENUB002

Material: Acero al carbón.  
 Acabado: pintura electrostática.  
 Referencia (mm) H 3000 A 385



#### SEÑALÉTICA URBANI 4 **SENUB004**

Material: Acero al carbón.  
Acabado: pintura electrostática.  
Referencia (mm) H 2700 H1 150 L 725 L1 600



#### SEÑALÉTICA URBANI 6 **SENUB006**

Material: Acero al carbón.  
Acabado: pintura electrostática.  
Referencia (mm) H 2350 H1 140 L 1098 L1 600



#### SEÑALÉTICA URBANI 5 **SENUB005**

Material: Acero al carbón.  
Acabado: pintura electrostática.  
Referencia (mm) H 2385 Ø 550



#### SEÑALÉTICA URBANI 7 **SENUB007**

Material: Acero al carbón.  
Acabado: pintura electrostática.  
Referencia (mm) H 2400 H1 1600 L 674 L1 610



### SEÑALÉTICA URBANI 8 **SENUB008**

Material: Acero al carbón.  
 Acabado: pintura electrostática.  
 Referencia (mm) H 2250 L 1000 H1 200

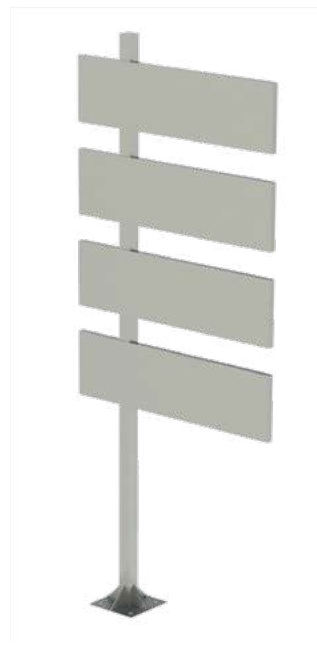

### SEÑALÉTICA URBANI 10 **SENUB010**

Material: Acero al carbón.  
 Acabado: pintura electrostática.  
 Referencia (mm) H 2200 H1 250 L 900



### SEÑALÉTICA URBANI 9 **SENUB009**

Material: Acero al carbón.  
 Acabado: pintura electrostática.  
 Referencia (mm) H 2500 H1 400 L 650  
 L1 400 A 650



### SEÑALÉTICA URBANI 11 **SENUB011**

Material: Acero al carbón.  
 Acabado: pintura electrostática.  
 Referencia (mm) H 2700 H1 150 L 725 L1 600



### SEÑALÉTICA URBANI 12 **SENUB012**

Material: Acero al carbón.  
Acabado: pintura electrostática.  
Referencia (mm) H 2500 H1 100 L 1450 L1 600



### SEÑALÉTICA URBANI 13 **SENUB013**

Material: Acero al carbón.  
Acabado: pintura electrostática.  
Referencia (mm) H 2500 H1 250 L 1302 L1 600



### SEÑALÉTICA URBANI 14 **SENUB014**

Material: Acero al carbón.  
Acabado: pintura electrostática.  
Referencia (mm) H 2400 H1 1400 L 1106 L1 825 A 127



### SEÑALÉTICA URBANI 15 **SENUB015**

Material: Acero al carbón.  
Acabado: pintura electrostática.  
Referencia (mm) H 2400 H1 150 L 1190 L1 500



# Paraderos de autobús y Mupis luminosos

Otra pieza clave en el urbanismo de hoy son los paraderos con o sin sus respectivos MUPIS.

En MUPA® contamos con paraderos en acero al carbón, que permiten economías interesantes, y también con paraderos en acero inoxidable.

**mupa®**

mobiliario urbano y equipamiento



Manteniendo nuestra vocación de innovación, incorporando tendencias mundiales de urbanismo a nuestros productos, este año hemos incluido diseños de paraderos más modernos y con la posibilidad de armarse en sitio, abatiendo costos de transporte. Hemos integrado estos modelos, que además contemplan la posibilidad de hacerlos modulares, lo que permite crecer o reducir su tamaño acorde a las necesidades de cada cliente.





### PARADERO URBANI 1 DE 5 PLAZAS PUB5P001

Material: Tubo de 4" ced 40, acero al carbón y PTR. Techo de Policarbonato celular de 6 mm con tensores de cable de acero.  
 Acabado: Pintura electrostática con pretratamiento de fosfato de zinc y/o sandblast.  
 Colores: Amplia variedad.  
 Capacidad: 5 plazas con descansabrazos.  
 Anclaje: Ahogar o atornillar en cemento.  
 Referencia (mm) H 3000 L 3600 A 1770 L1 2600 A1 360



### PARADERO URBANI 3 CON ÁREA PARA PUBLICIDAD PUB003

Material: Acero al carbón. Techo de policarbonato celular de 6 mm.  
 Acabado: Pintura electrostática. con pretratamiento de fosfato de zinc y/o sandblast.  
 Colores: Amplia variedad.  
 Anclaje: Ahogar o atornillar en cemento.  
 Referencia (mm) H 2300 L 2400 H1 1170 A 1730 A1 446



### PARADERO URBANI 4 DE 4 PLAZAS PUB004

Material: Tubo de 2" calibre 18, acero al carbón. Techo de Policarbonato celular de 6 mm con tensores de cable de acero.  
 Acabado: Pintura electrostática con pretratamiento de fosfato de zinc y/o sandblast.  
 Colores: Amplia variedad.  
 Capacidad: 3-4 plazas.  
 Anclaje: Ahogar o atornillar en cemento.  
 Referencia (mm) H 2300 L 2400 L1 2000 A 1704 A1 682



### PARADERO URBANI 5 DE 4 PLAZAS PUB005

Material: PTR 4 X4 calibre 9. Techo de policarbonato celular de 6 mm.  
 Acabado: Pintura electrostática con pretratamiento de fosfato de zinc.  
 Colores: Amplia variedad.  
 Capacidad: 3-4 plazas.  
 Anclaje: Ahogar o atornillar en cemento.  
 \* Se entrega desarmado.  
 Referencia (mm) H 2951 L 2600 A 1830



### PARADERO MODULAR URBANI 6 CON DOS BANCAS PAM006

Capacidad: 6 personas.  
 Material: Techo fabricado con estructura galvanizada, acabado en pintura electroestática iron glimer, cubierta de acrílico en color humo de 5mm.  
 Acabado: Estructura de acero al carbón con pintura electroestática iron glimer. 2 bancas en acero inoxidable.  
 Anclaje: Ahogar en cemento.  
 \* **Se entrega desarmado.**  
 Referencia (mm) H 2800.01 L 3177.56 A 1660.91



### PARADERO MODULAR URBANI 7 ÁREA PARA SILLA DE RUEDAS PAM007

Capacidad: 4 personas y silla de ruedas.

Material: Techo fabricado con estructura galvanizada, acabado en pintura electroestática iron glimer, cubierta de acrílico en color humo de 5mm.

Acabado: Estructura de acero al carbón con pintura electroestática iron glimer. 1 Banca grande 1 banca chica en acero inoxidable.

Anclaje: Ahogar en cemento.

**\* Se entrega desarmado.**

Referencia (mm) H 2800.00 L 4641.34 A 1660.91



### PARADERO MODULAR URBANI 8, 1 BANCA Y MUPI LUMINOSO INTEGRADO PAM008

Capacidad: 3 personas.

Material: Techo fabricado con estructura galvanizada, acabado en pintura electroestática iron glimer, cubierta de acrílico en color humo de 5mm.

Acabado: Estructura de acero al carbón con pintura electroestática iron glimer. 1 Banca grande en acero inoxidable.

Anclaje: Ahogar en cemento.

**\* Se entrega desarmado.**

#### MUPI LUMINOSO

Estructura en acero galvanizado con pintura electroestática iron glimer.

Áreas visuales: 2 vistas con 2 cristales templados de 6 mm.

Amortiguadores

Incluye lámparas y cableado interno.

Referencia (mm) H 2800.00 L 3177.56 A 1660.91



### PARADERO URBANI 9 CON DOS BANCAS Y MUPI LUMINOSO PERPENDICULAR INTEGRADO PAM009

Capacidad: 4 personas y silla de ruedas.

Material y acabados: Techo fabricado con estructura galvanizada, acabado de pintura electrostática iron glimer. Cubierta acrílico color humo de 5mm de acrílico. Bancas en acero inoxidable. Estructura de acero al carbón con pintura electrostática.

Anclaje: Ahogar en cemento.

**\* Se entrega desarmado.**

Referencia (mm) H 2800.00 L 3218.78 A 1713.78

#### INCLUYE MUPI LUMINOSO

Material: Estructura en acero galvanizado con pintura electrostática iron glimer.

Áreas visuales: 2 vistas, con 2 cristales templados de 6 mm, amortiguadores.

Incluye lámparas y cableado interno.



### MUPI URBANI 1 INOX MP001INOX-T304-P3

Material: Acero inoxidable.

Áreas visuales: 2 vistas con 2 cristales templados de 6 mm con marco negro y amortiguadores.

Sistema eléctrico: Tres balastras multivoltaje para conectarse a 110 o 220 watts, pastilla termomagnética y cable de uso rudo.

Anclaje: Para ahogar en cemento.

Referencia (mm) H 2480 L1310 H11980 A185

# Ejercitadores al aire libre

Debido a que los parques no deben ser vistos sólo para jugar, sino para mejorar la salud pública (física y mental de los ciudadanos), en MUPA® hemos incorporado a nuestra línea de mobiliario urbano, una línea de ejercitadores al aire libre, la cual fue estrictamente seleccionada bajo los mismos estándares bajo los que fabricamos nuestra línea de mobiliario urbano.

**mupa**®

mobiliario urbano y equipamiento



La amplia gama de ejercitadores MUPA® ha sido seleccionada minuciosamente con la finalidad de ofrecer equipos de calidad y seguros, para que una persona pueda ejercitarse con confianza.

## Ventajas:

- Tubulares de acero galvanizado de gran calidad, con los calibres requeridos para darle la fuerza necesaria.
- Estructura que soporta hasta 250 kg a la vez.
- Capas de pintura electroestática en polvo horneada para darle la apariencia y durabilidad requerida (triple capa).
- Anclas de acero en forma de J para generar una mayor firmeza a los equipos.
- Todos nuestros ejercitadores cuentan con estrictas certificaciones internacionales que avalan tanto la calidad del producto (TUV SUD), así como los procesos de producción (ISO 9001, ISO 14001), entre otros.
- Todas las bases cuentan con “embellecedores” o recubrimientos plásticos para una mayor estética y seguridad, eliminando cualquier punto de riesgo de anclaje visible.
- Pedaleras y empuñaduras en polietileno de alta calidad, que ofrecen un mayor agarre evitando accidentes.

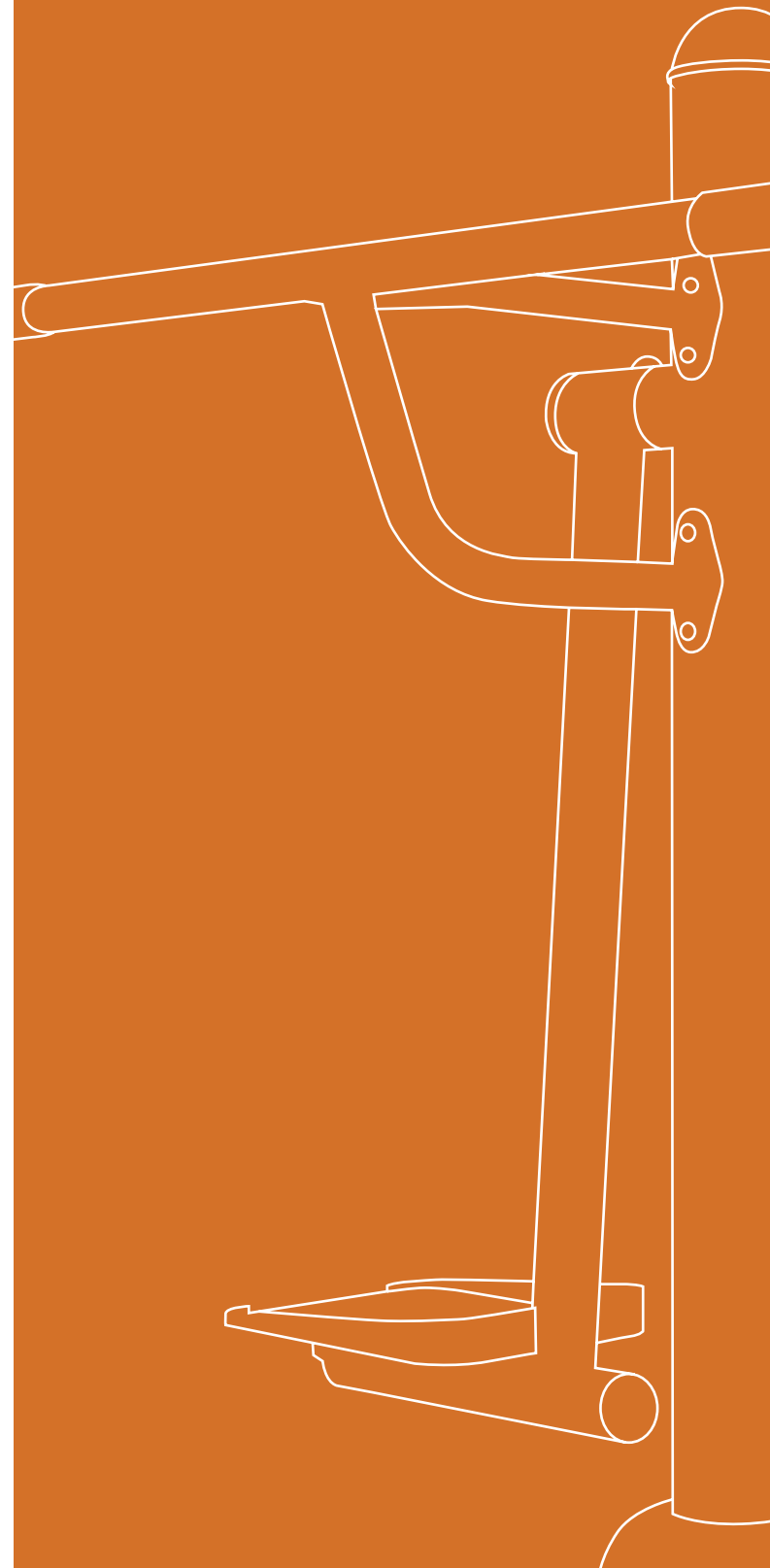





EJERCITADOR DOBLE  
PARA ESPALDA MUPA GYM 001

Medidas (mm): L 2313 A 742 H 1885  
Área de Seguridad: L 4580 A 2810  
Peso: 98 kg



EJERCITADOR DOBLE PARA PECHO  
MUPA GYM 002

Medidas (mm): L 2313 A 672 H 1885  
Área de Seguridad: L 3960 A 2730  
Peso: 108 kg



EJERCITADOR INDIVIDUAL  
PARA PECHO MUPA GYM 002S

Medidas (mm): L 1214 A 673 H 1910  
Área de Seguridad: L 3214 A 2673  
Peso: 59 kg



EJERCITADOR PARA ABDOMEN  
Y ESPALDA MUPA GYM 003

Medidas (mm): A1 1365 A2 792 H 1496  
Área de Seguridad: L 3500 A 2900  
Peso: 65 kg



EJERCITADOR PARA GIROS  
DE CINTURA MUPA GYM 004B

Medidas (mm): A1 1603 A2 1508 H 1364  
Área de Seguridad: L 3460 A 3310  
Peso: 47 kg



EJERCITADOR TIPO POTRO  
PARA PIERNAS Y ESPALDA  
MUPA GYM 006

Medidas (mm): L 900 A 560 H 1135  
Área de Seguridad: L 2960 A 2590  
Peso: 29 kg



EJERCITADOR ELÍPTICA  
PARA PIERNAS MUPA GYM 005

Medidas (mm): L 1172 A 639 H 1654  
Área de Seguridad: L 3270 A 2580  
Peso: 52 kg



EJERCITADOR TIPO PÉNDULO  
PARA CINTURA MUPA GYM 007

Medidas (mm): L 1311 A 852 H 1487  
Área de Seguridad: L 3150 A 2900  
Peso: 64 kg



EJERCITADOR DOBLE  
PARA PIERNA MUPA GYM 008

Medidas (mm): L 2068 A 518 H 1640  
Área de Seguridad: L 4160 A 2420  
Peso: 83 kg



EJERCITADOR INDIVIDUAL PARA  
ABDOMINALES MUPA GYM 009S

Medidas (mm): L 1534 A 508 H 541  
Área de Seguridad: L 3534 A 2508  
Peso: 28 kg



EJERCITADOR DOBLE PARA  
ABDOMINALES MUPA GYM 009

Medidas (mm): L 1349 A 1390 H 778  
Área de Seguridad: L 3450 A 3370  
Peso: 70 kg



EJERCITADOR TIPO  
CAMINADORA INDIVIDUAL  
MUPA GYM 010

Medidas (mm): A1 1089 A2 498 H 1391  
Área de Seguridad: L 3100 A 2560  
Peso: 56 kg



EJERCITADOR TIPO REMO  
PARA PIERNAS Y ESPALDA  
MUPA GYM 011B

Medidas (mm): L 1321 A 849 H 987  
Área de Seguridad: L 3390 A 2810  
Peso: 38 kg



EJERCITADOR BARRAS  
PARALELAS MUPA GYM 016

Medidas (mm): A1 1959 A2 562 H 1590  
Área de Seguridad: L 3950 A 2550  
Peso: 47 kg



EJERCITADOR BICICLETA ESTÁTICA  
MUPA GYM 020B

Medidas (mm): L 1129 A 516 H 1312  
Área de Seguridad: L 3120 A 2520  
Peso: 44 kg



EJERCITADOR DOBLE  
PARA MUÑECAS Y CODOS  
MUPA GYM 024

Medidas (mm): L 1113 A 1002 H 1157  
Área de Seguridad: L 3110 A 3000  
Peso: 57 kg

# Certificaciones Internacionales

Contamos con certificaciones internacionales que avalan nuestros estándares de producción y calidad

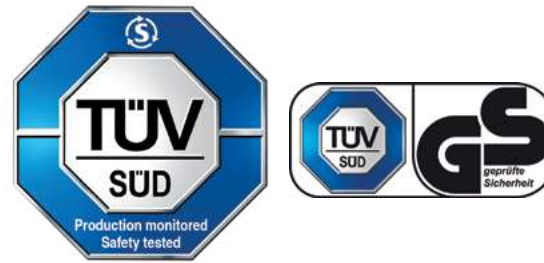

Zhongjian Certification Co., Ltd.

**CERTIFICATE OF CONFORMITY OF OCCUPATIONAL  
HEALTH AND SAFETY MANAGEMENT SYSTEM**

No: 00710S10271ROS



Guangdong Zhongjian Certification Co., Ltd.

**CERTIFICATE OF CONFORMITY OF QUALITY  
MANAGEMENT SYSTEM CERTIFICATION**

No: 00710Q71372ROS



Guangdong Zhongjian Certification Co., Ltd.

**ENVIRONMENTAL MANAGEMENT SYSTEM CERTIFICATE**

No: 00710E20710ROS

# Anclaje

## Instrucciones de instalación

1. Conforme al plano: Haga una excavación de 600 mm ancho x 600 mm largo x 500 mm profundidad, y coloque el ancla metálica verticalmente hacia el firme y entonces, vaciar el cemento. Diámetro 114 mm y espesor de 3mm.
2. Después de que haya fraguado el cemento (48 horas o más), ponga el equipo en la dirección correcta sobre la parte ahogada (sobre las puntas de las anclas que sobresalgan), y entonces fije el equipo atornillando fuertemente.

Todos los ejercitadores MUPA® vienen con anclas tipo J de acero de 50 cms de longitud total, para lograr una gran firmeza en el equipo\*. Cada tubo de soporte principal del equipo cuenta con una base de 8 orificios para introducir las anclas y lograr un gran soporte

Adicionalmente, MUPA® le entrega “embellecedores” ó recubrimientos plásticos para la base, para dar una mayor estética y seguridad al equipo (se colocan con el objetivo de no dejar ningún punto de riesgo del equipo a la intemperie como pudiera ser las puntas de las anclas o las cabezas de la tornillería).

\*Los únicos ejercitadores que no llevan anclas ni “embellecedores”, son: MUPA GYM 002S (simplemente se ahoga el poste principal en cemento); MUPA GYM 009 S (únicamente se atornillan o se taquetean sus bases sobre cemento);

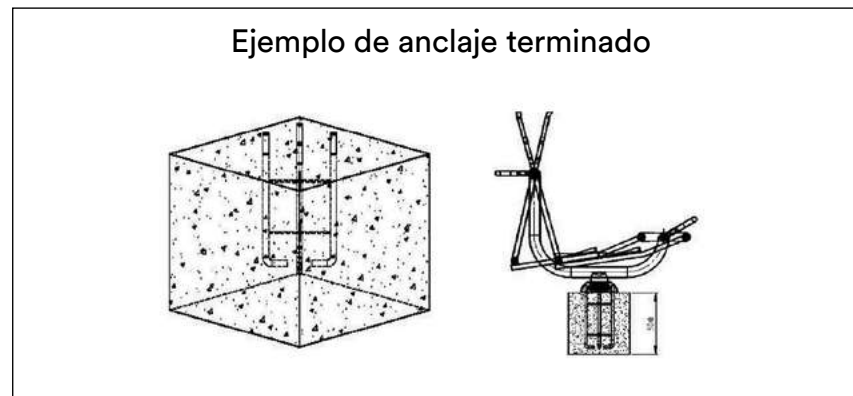
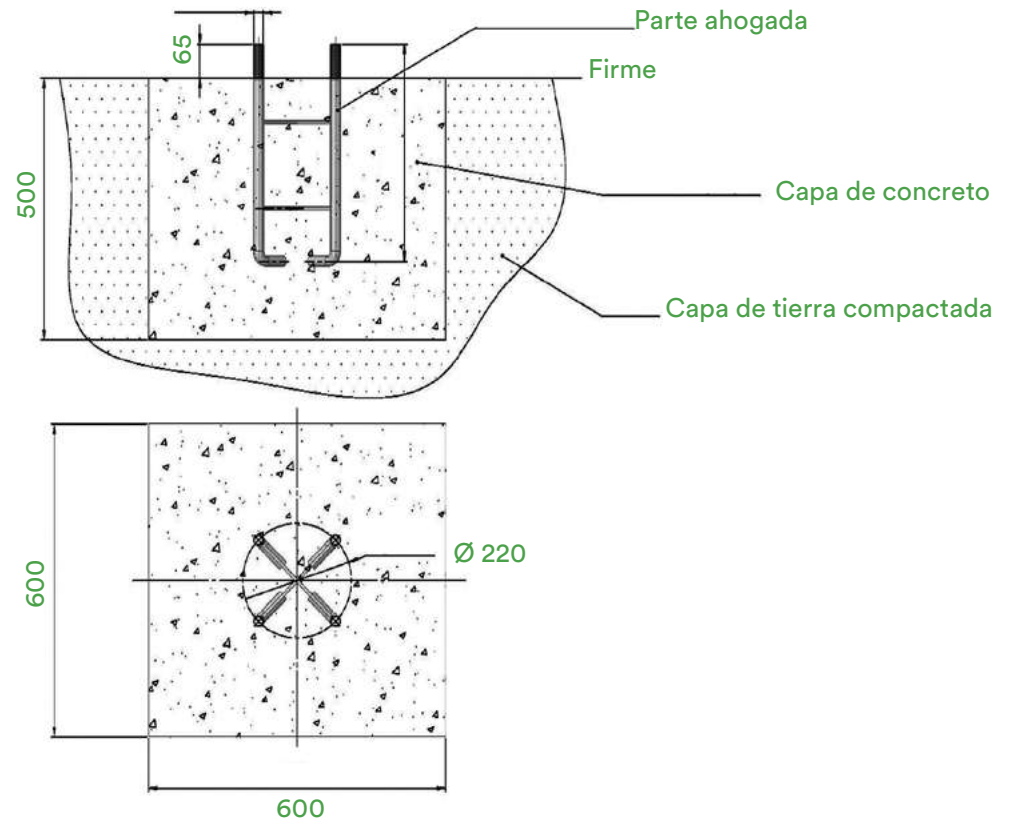

# Circuitos de Ejercicios: CrossFit

Cada día son más las personas que realizan ejercicios de entrenamiento de fuerza y acondicionamiento basados en ejercicio funcionales, constantemente variados, y realizados a una alta intensidad. Es por esto que MUPA® ha desarrollado la línea CrossFit bajo los más estrictos estándares de calidad, logrando equipos robustos y de gran resistencia a la interperie, para ser colocados en todo tipo de parques, escuelas y clubes deportivos.

**mupa**®

mobiliario urbano y equipamiento



En MUPA® diseñamos esta nueva línea de Circuitos de Ejercicios CrossFit, con el fin de colaborar con aquellos deportistas que buscan incorporar a sus rutinas ejercicios de mayor fuerza, intensidad y acondicionamiento.

## Ventajas

**Acero galvanizado:** Además de las estructuras en acero al carbón con tratamiento anticorrosivo y pintura electroestática en polvo horneada de gran calidad, se ha incluido acero galvanizado en la áreas de mayor contacto para asegurar una larga duración.

**Modulares:** El cliente puede ir incorporando elementos según sus necesidades (acorde a su presupuesto y/o necesidades de entrenamiento de los usuarios). Dado que los equipos se transportan desensamblados, esto contribuye a lograr ahorros en los costos de traslado del equipo, mismo que se ensambla en sitio.

**Tornillería garantizada:** Para asegurar una larga duración en los ensambles de las piezas, toda la tornillería es galvanizada con tamaños de gran solidez y con cabezas hexagonales previniendo el vandalismo de los equipos.

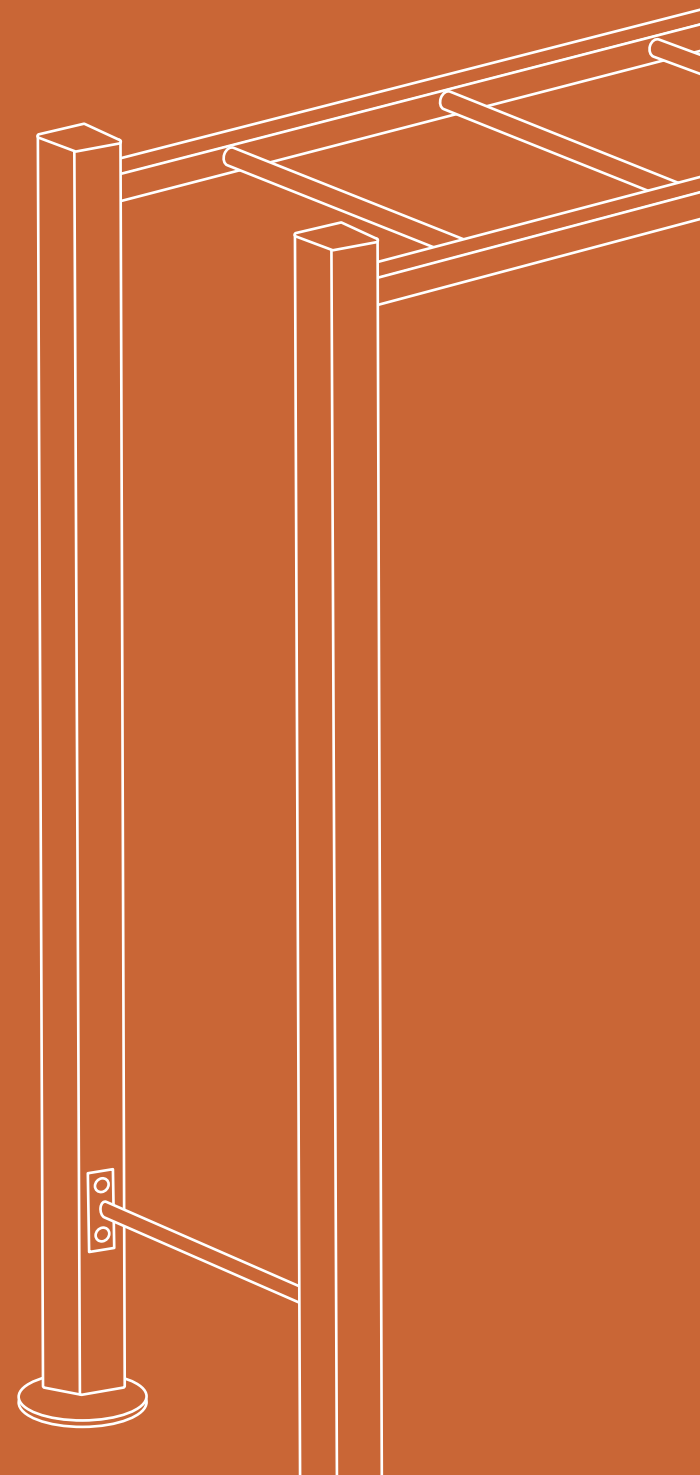



## CROSSFIT MUPA 01 CRF1

Módulos que componen el sistema:

1. PASAMANOS MUPA CRF101
2. BARRAS FIJAS MUPA CRF102
3. ESCALERA VERTICAL MUPA CRF103
4. BARRAS PARALELAS MUPA CRF104

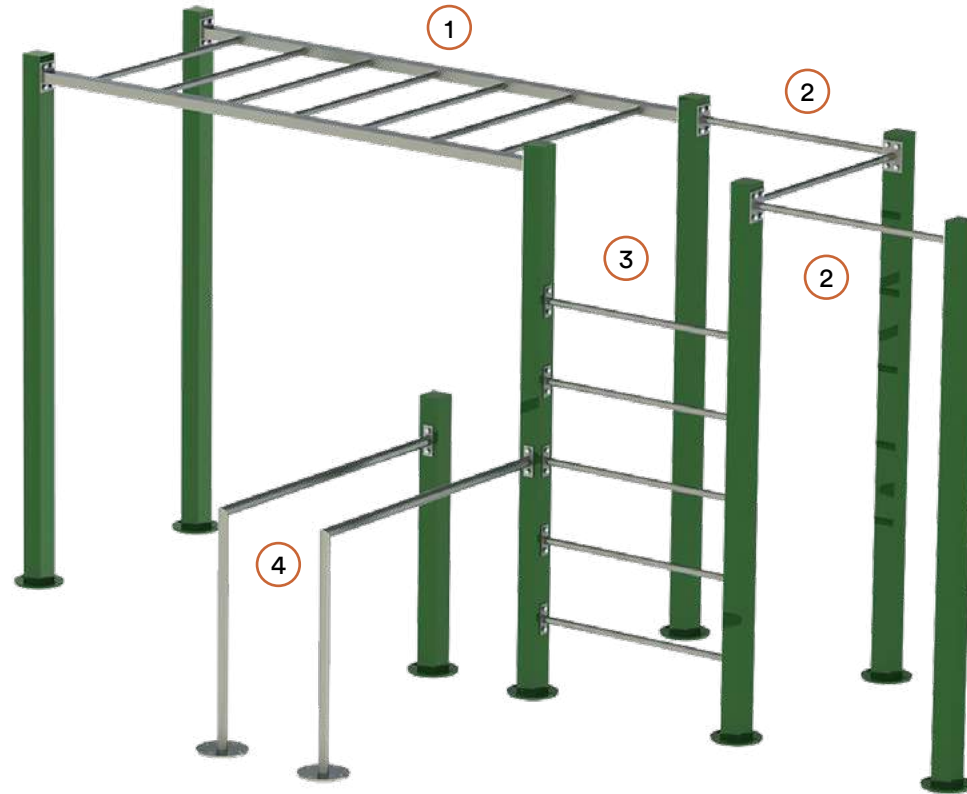

### ÁREA DE SEGURIDAD

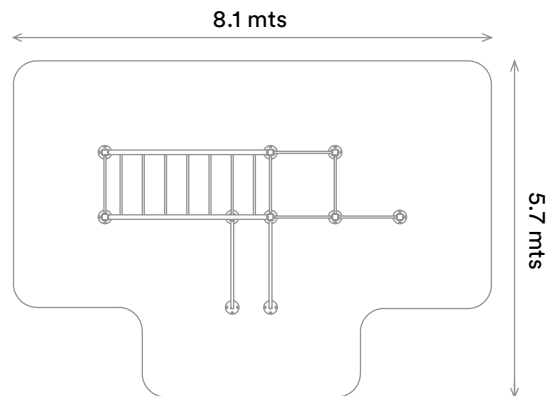

Los módulos se ensamblan en sitio mediante tornillería incluida.

- **Materiales:** Postes en acero al carbón con pintura electrostática, tubulares de contacto de cédula de acero galvanizado y tornillería en acero galvanizado.
- **Descripción:** Circuito completo que ayuda a ejercitar los músculos de brazos, pecho, espalda y cintura. Diseñado para mejorar la resistencia y el fortalecimiento de los músculos superiores, brazos y abdomen.
- **Dimensiones (mm):** L 5187 A 2838 H 2500
- **Área de seguridad:** L 8100 A 5700
- **Edad:** Mayores de 15 años
- **Capacidad:** 8 personas



PASAMANOS MUPA CRF101

Referencia (mm) L 3035 A 1178 H 2500

Área de seguridad: L 6030 A 3306

Descripción: Ayuda a ejercitar brazos, pecho, espalda. Desarrolla la coordinación física y mental.



BARRAS FIJAS MUPA CRF102

Referencia (mm) L 2254 A 1178 H 2500

Área de seguridad: L 4382 A 3306

Descripción: Ejercita los músculos superiores, pecho, espalda y brazos.



ESCALERA VERTICAL MUPA CRF103

Referencia (mm) L 1178 H 2500

Área de seguridad: L 3306 A 3000

Descripción: Ejercita músculos de pecho, espalda y brazos. Promueve la coordinación física y mental.



BARRAS PARALELAS MUPA CRF104

Referencia (mm) L 1700 H 1200

Área de seguridad: L 3828 A 3000

Descripción: Fortalece hombros, brazos, abdomen, espalda y pecho.

## CROSSFIT MUPA 02 CRF2

Módulos que componen el sistema:

1. PASAMANOS MUPA CRF201
2. PLANCHA ABDOMINAL MUPA CRF202
3. PASAMANOS DE SUSPENSIÓN MUPA CRF203
4. BARRAS PARALELAS MUPA CRF204

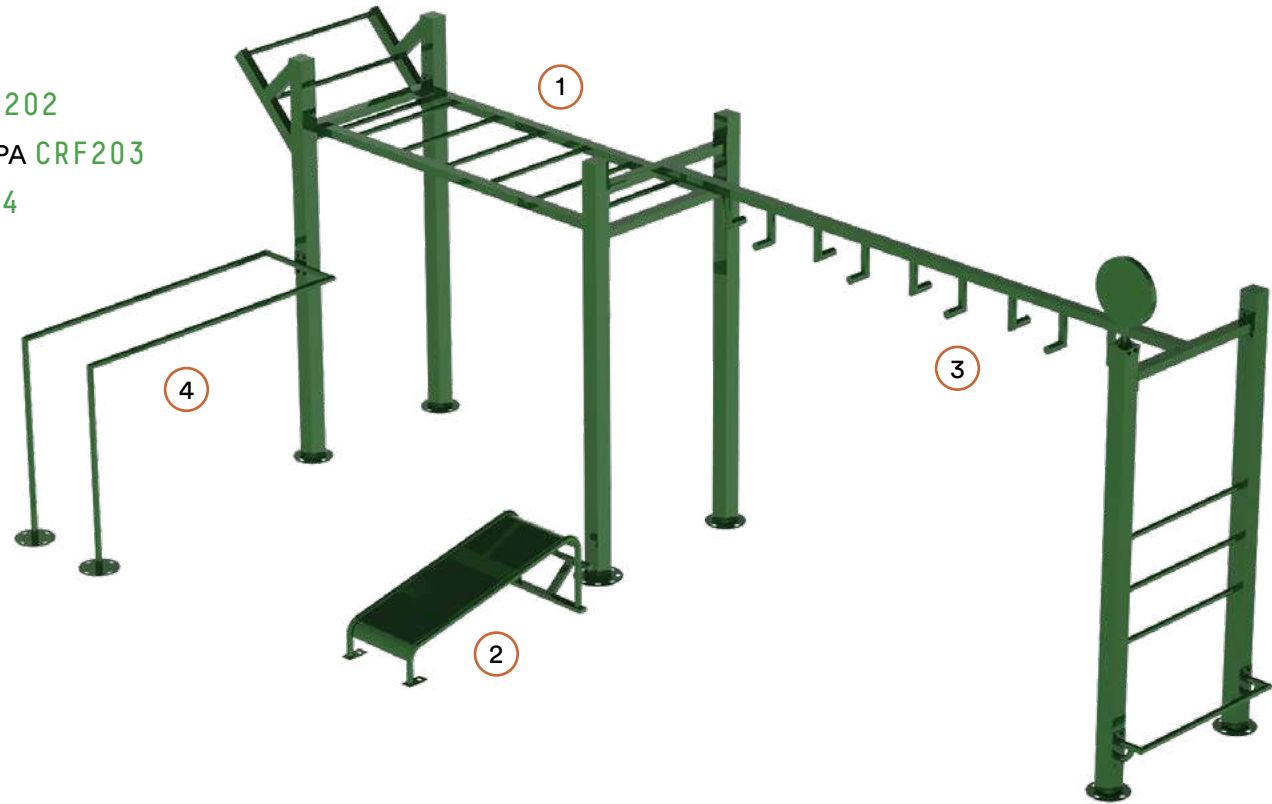

### ÁREA DE SEGURIDAD

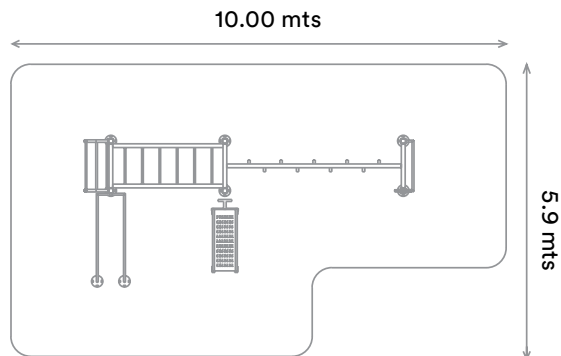

Los módulos se ensamblan en sitio mediante tornillería incluida.

- **Materiales:** Postes en acero al carbón con pintura electrostática, tubulares de contacto de cédula de acero galvanizado y tornillería en acero galvanizado.
- **Descripción:** Circuito completo que ayuda a ejercitar los músculos de brazos, pecho, espalda y cintura. Diseñado para mejorar la resistencia y el fortalecimiento de los músculos superiores, brazos y abdomen.
- **Dimensiones (mm):** L 6683 A 3064 H 2867
- **Área de seguridad:** L 10000 A 5900
- **Edad:** Mayores de 15 años
- **Capacidad:** 6 personas



PASAMANOS MUPA CRF201

Referencia (mm) H 2400 L 2896 A 1104  
 Área de seguridad: L 5890 A 3104  
 Descripción: Ayuda a ejercitar brazos, pecho y espalda.  
 Compuesto con pasamanos y escalera vertical.



PLANCHA DE ABDOMINAL MUPA CRF202

Referencia (mm) H 450 L 1457 A 500  
 Área de seguridad: L 3457 A 2500  
 Descripción: Fortalece músculos de abdomen.  
 Reduce grasa abdominal.



PASAMANOS DE SUSPENSIÓN MUPA CRF203

Referencia (mm) H 2413 L 3933 A 1232  
 Área de seguridad: L 6933 A 3232  
 Descripción: Ayuda a ejercitar brazos, pecho y espalda.  
 Desarrolla la coordinación física y mental.



BARRAS HORIZONTALES MUPA CRF105

Referencia (mm) H 2500 L 2254  
 Área de seguridad: L 4382 A 3000  
 Descripción: Para el fortalecimiento de hombros,  
 espalda y pecho.

# Canchas Deportivas

En MUPA hemos diseñado estos equipos deportivos con el fin de satisfacer una demanda creciente tanto de escuelas, municipios, clubes deportivos y conjuntos habitacionales por este tipo de mobiliario que no solamente lo viste, sino que lo transforma en un lugar social y deportivo cada vez mas necesario para nuestros niños y jóvenes.

**mupa**<sup>®</sup>

mobiliario urbano y equipamiento



## Ventajas

Estos equipos, a diferencia de lo que generalmente se ofrece en el mercado, están fabricados en acero para ser ensamblados en sitio, sin la necesidad de que ahí se tenga que cortar la piezas o soldarlas, así como pintarse en campo con pinturas líquidas de dudosa calidad, las que generalmente son muy contaminantes y no dan la protección debida vs la corrosión.

Nuestros equipos van listos para ensamblarse en sitio, de tal forma que se abaten costos de flete, de armado en campo, así como también se asegura que la calidad, tanto del tratamiento de fosfatos anticorrosivos, y del acabado del primer como el de la pintura, ambos en polvo horneados, sean de lo mejor, asegurando de esta forma una larga vida para sus equipos.

## PORTERIA Y CANASTA DE BASQUETBOL

### PTBQ01

**Materiales:** Lámina y Perfil estructural de cédula de acero, tablero de acrílico transparente de 9 mm sobre soporte de perfiles de acero de 1 ¼" x 1 ¼" Cal 18 y marco en lámina de acero, con calcomanía; y canasta de acero y red de nylon.

**Acabado:** Pre-tratamiento de fosfatos de zinc, primer electrostático poliéster en polvo horneado y acabado final de pintura electrostática poliéster en polvo horneada.

Se entregan en piezas listas para armarse.

**Medidas (en mm):**

Tablero medidas de norma

L 1800 mm

H 1050 mm

**Medidas generales :**

H total 4425 (con 500 de extensión para ahogar)

H 3925 mm (desde el piso)

A 1255 mm; Ancho total con aro-canasta: 1865 mm

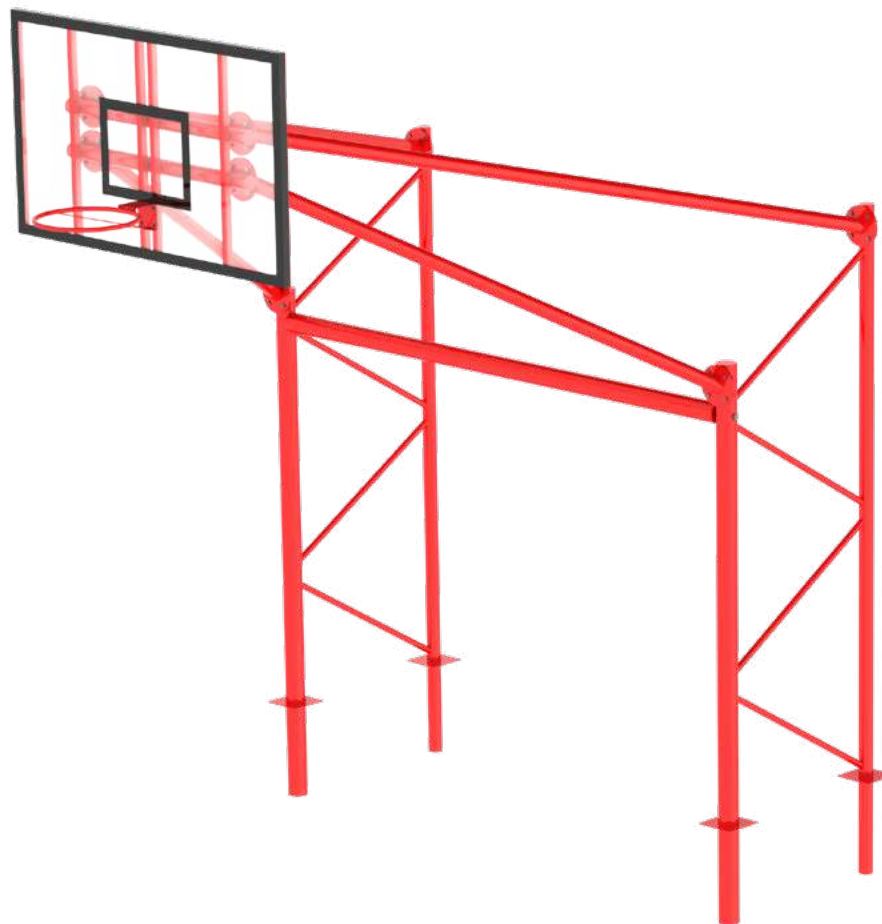

## CANASTA DE BASQUETBOL DE UN SOLO BRAZO

CTBQUB01

Materiales: Lámina y postes tubulares de acero de 4" Ced 30;  
 Tablero de acrílico transparente de 9 mm sobre soporte de perfiles de acero de 1 ¼" x 1 ¼" Cal 18 y marco en lámina de acero, con calcomanía; y canasta de acero y red de nylon.

Acabado: Pre-tratamiento de fosfatos de zinc, primer electroestático poliéster en polvo horneado y acabado final de pintura electroestática poliéster en polvo horneada.

Se entregan 3 piezas listas lista para armarse: poste, tablero y arillo.

Medidas (en mm):

Tablero medidas de norma

L 1800 mm

H 1050 mm

Medidas generales :

H total 4400 (con 500 de extensión para ahogar)

H 3950 mm (desde el piso)

A Canasta: 2,200 mm; Ancho total con aro-canasta y portería: 3,810 mm

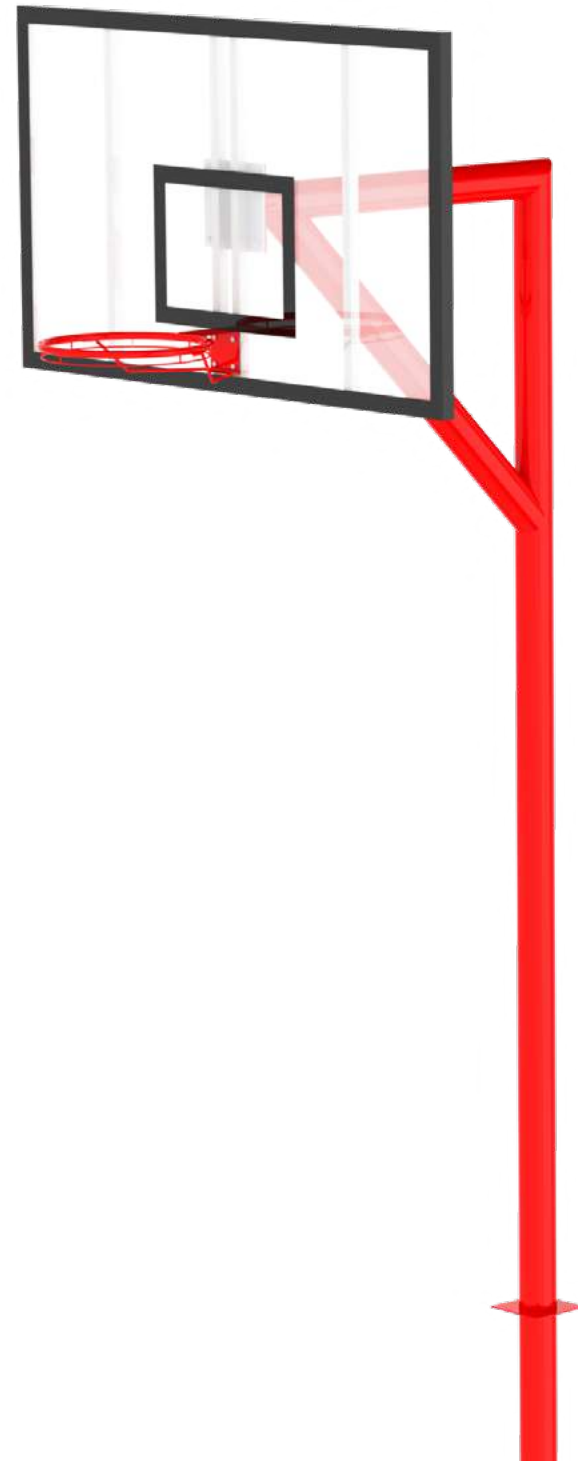



# Circuitos Caninos

En MUPA® sabemos de la importancia que una mascota puede representar, no solo para su dueño sino para el resto de la sociedad, en el desarrollo de un tejido social sano y saludable.

**mupa**®

mobiliario urbano y equipamiento



En MUPA® nos dimos a la tarea de desarrollar una línea de circuitos caninos, conforme al modelo de competencia canina “Agility”, usado en varios países para formentar el ejercicio de ambos, amo y mascota, y para desarrollar la obediencia de las mascotas, y el cuidado y respeto de la comunidad hacia ellas.

Toda esta línea de circuitos caninos cuenta con la misma calidad del resto de los productos MUPA®, incluyendo el uso de acero al carbón con pintura electroestática y tratamiento anticorrosivo y con elementos antiderrapantes para el uso sin riesgo alguno de las mascotas.





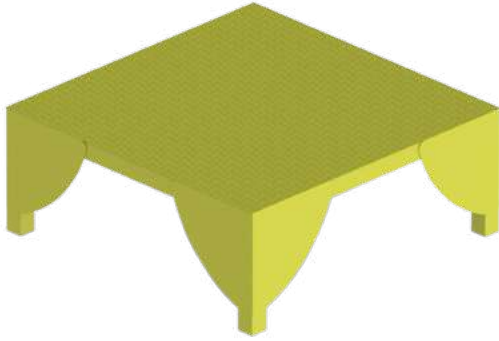

### MESA CAN MUPA MCN01

**Materiales:** Fabricado con acero antiderrapante y acabado en pintura electrostática en polvo poliéster con tratamiento anticorrosivo.

**Ejercicio:** El perro debe subir a la mesa por cualquier lateral y debe mantenerse en el sitio hasta que se le indique.

**Habilidades:** Fortaleza, obediencia y destreza en el perro.

**Anclaje:** Preparado para ahogar o atornillar.

**Medidas:** (mm) L 900 A 900 H 350

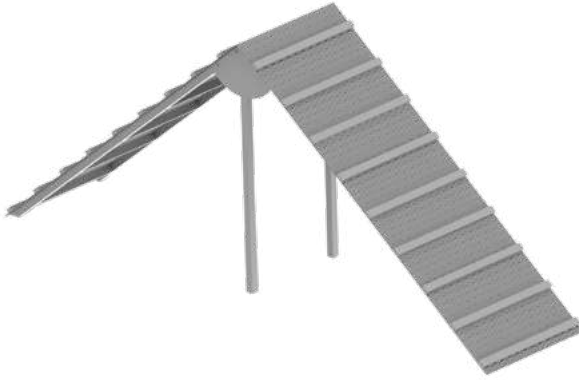

### RAMPA CAN MUPA RPCN01

**Materiales:** Fabricado con acero antiderrapante, perfil estructural y acabado en pintura electrostática en polvo poliéster con tratamiento anticorrosivo.

**Ejercicio:** El perro debe subir y bajar

**Habilidades:** Equilibrio, destreza, psicomotricidad y obediencia. Tocando las zonas de contacto por lo menos con alguna de sus patas.

**Anclaje:** Preparado para ahogar o atornillar.

**Medidas:** (mm) L 4120 A 900 H 1696 ÁNGULO 39°



### RAMPA CAN MUPA ECO RPCN02M

**Materiales:** fabricado con acero antiderrapante, perfil estructural y acabado en pintura electrostática en polvo poliéster con tratamiento anticorrosivo, cubiertas de mezcla de madera con polietileno reciclado con apariencia de madera natural y color de los tablones de madera natural.

**Ejercicio:** el perro debe de subir y bajar

**Habilidades:** Equilibrio, destreza, psicomotricidad y obediencia. Tocando las zonas de contacto por lo menos con alguna de sus patas.

**Anclaje:** Preparado para ahogar o atornillar.

**Medidas:** (mm) L 4120 A 900 H 1696 ÁNGULO 39°



### BALANCIN CAN MUPA BLCN01

**Materiales:** Fabricado con acero antiderrapante y acabado en pintura electrostática en polvo poliéster con tratamiento anticorrosivo.

**Ejercicio:** El perro debe caminar por todo el balancin, haciendo equilibrio con su propio peso.

**Habilidades:** Equilibrio, destreza, psicomotricidad y obediencia.

**Anclaje:** Preparado para ahogar o atornillar.

**Medidas:** (mm) L 3660 A 402 H 600

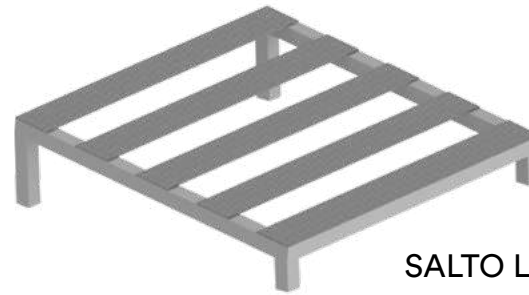

### SALTO LONG CANMUPA SLM01

**Materiales:** Placa de acero antiderrapante, acabado en pintura electrostática en polvo poliéster con tratamiento anticorrosivo.

**Ejercicio:** El perro debe saltar de un sólo salto.

**Habilidades:** Equilibrio, fortaleza y obediencia.

**Anclaje:** Preparado para ahogar o atornillar.

**Medidas:** (mm) L 1100 A 1100 H 280



### BALANCIN CAN MUPA ECO BLCN02M

**Materiales:** fabricado con acero antiderrapante, perfil estructural y acabado con pintura electrostática en polvo poliéster con tratamiento anticorrosivo, con cubiertas de mezcla de madera con polietileno reciclado con apariencia de madera natural y color de los tablones de madera natural.

**Ejercicios:** El perro debe de caminar por todo el balancín, haciendo equilibrio con su propio peso

**Habilidades:** Equilibrio, destreza, psicomotricidad y obediencia.

**Anclaje:** Preparado para ahogar o atornillar.

**Medidas:** (mm) L 3660 A 402 H 600



### SALTO DE ALTURA CAN MUPA 2 SACM02

**Materiales:** Acero, perfiles estructurales con pintura electrostática en polvo poliéster con tratamiento anticorrosivo

**Ejercicio:** El perro debe saltar por arriba de la barra sin tirarla.

**Habilidades:** Concentración, equilibrio, fortaleza y obediencia.

**Anclaje:** Preparado para ahogar o atornillar

**Medidas:** (mm) L 1614 A 205 H 910

**NUEVO**

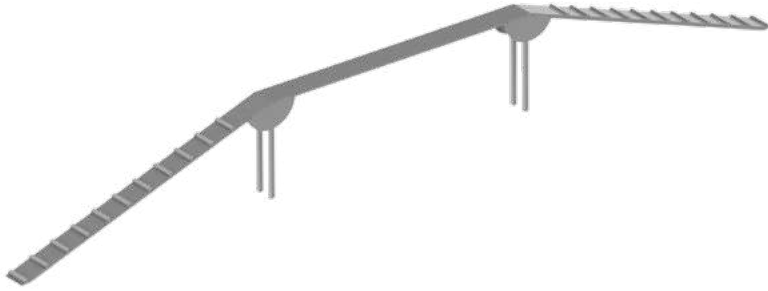

### PASARELA CAN MUPA PSCM01

**Materiales:** Perfil estructural con acero antiderrapante, acabado en pintura electrostática en polvo poliéster con tratamiento anticorrosivo.

**Ejercicio:** El perro debe subir y bajar completamente la pasarela, tocando las zonas de contacto por lo menos con alguna de sus patas.

**Habilidades:** Equilibrio, fortaleza y obediencia.

**Anclaje:** Preparado para ahogar o atornillar.

**Medidas:** (mm) L 10470 A 305 H 1200



### PASARELA CAN MUPA ECO PSCM02M

**Materiales:** fabricado con perfil estructural de acero y acabado con pintura electrostática en polvo poliéster con tratamiento anticorrosivo, con cubiertas de mezcla de madera con polietileno reciclado con apariencia de madera natural y color de los tablones de madera natural

**Ejercicios:** El perro debe subir y bajar completamente la pasarela, tocando las zonas de contacto por lo menos con alguna de sus patas.

**Habilidades:** Equilibrio, fortaleza y obediencia.

**Anclaje:** Preparado para ahogar o atornillar.

**Medidas:** (mm) L 10470 A 305 H 1200

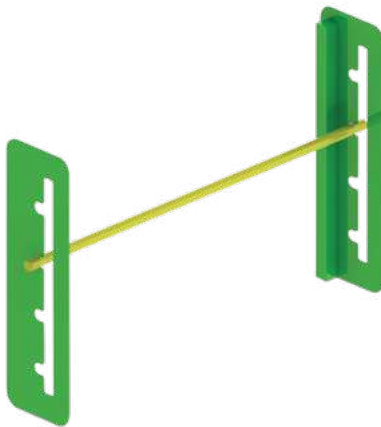

### SALTO ALTURA CANMUPA SACM01

**Materiales:** Acero, perfiles estructurales con pintura electrostática en polvo poliéster con tratamiento anticorrosivo.

**Ejercicio:** El perro debe saltar por arriba de la barra sin tirarla.

**Habilidades:** Concentración, equilibrio, fortaleza y obediencia.

**Anclaje:** Preparado para ahogar o atornillar.

**Medidas:** (mm) L 1500 A 300 H 1000



### RUEDA CAN MUPA RDCM01

Materiales: Acero y perfil estructural con pintura electrostática en polvo poliéster con tratamiento anticorrosivo.

Ejercicio: El perro debe atravesar la rueda saltando.

Habilidades: Agilidad, fortaleza y obediencia.

Anclaje: Preparado para ahogar o atornillar.

Medidas: (mm) H 1390 total H1 1040 exterior H2 350 para ahogar H3 900 marco L 810 Ø 610

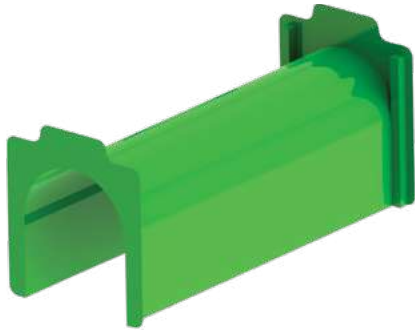

### TUNEL CAN MUPA TNCM01

Materiales: Acero y perfil con pintura electrostática en polvo poliéster con tratamiento anticorrosivo.

Ejercicio: El perro debe atravesar todo el tunel y salir por el otro extremo.

Habilidades: Agilidad, destreza y obediencia.

Anclaje: Preparado para ahogar o atornillar.

Medidas: (mm) L 2024 A 810 H 900 Ø 610

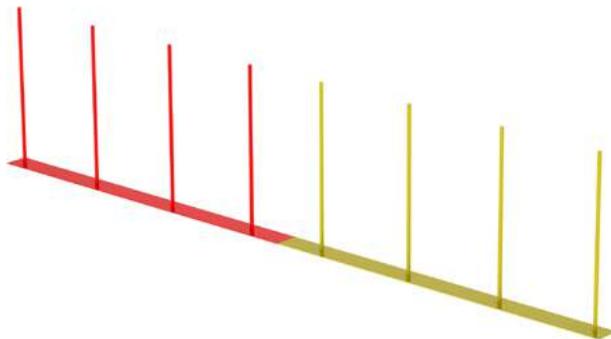

### SLALOM CAN MUPA CON PLACA SLCM02

Materiales: Fabricado con acero al carbón y perfil de estructura de acero acabado con pintura electroestática en polvo poliéster con tratamiento anticorrosivo, con tubos de 7 1/8" cal 14 y placa 3/16". Se entrega en dos partes, cada una de ellas con 4 tubos soldados a la placa

Habilidades: Equilibrio, destreza, psicomotricidad y obediencia.

Anclaje: Preparado para ahogar o atornillar.

Medida total de las dos secciones : (mm) L 4619 H 1000

# Macetas

Otro elemento importante en el urbanismo de hoy son las macetas, especialmente en aquellos espacios reducidos en donde el incorporar elementos verdes como plantas, arbustos y flores resulta necesario.

**mupa**<sup>®</sup>

mobiliario urbano y equipamiento





En MUPA® contamos con robustas macetas que ayudan a contener y permitir el crecimiento sano de pequeñas plantas hasta arbustos ya más grandes, apoyando éstas también en la delimitación de las áreas destinadas para el peatón. Hemos desarrollado macetas en acero con tratamiento anticorrosivo y pintura electroestática en polvo horneada, y macetas en acero forradas de listones de madera ecológica.

Todas nuestras macetas, además del tratamiento anticorrosivo, llevan en su parte interior una capa de impermeabilizante, lo cual garantiza una larga duración de éstas, así como también cuentan con los drenes necesarios para que su vegetación pueda ser regada sin mayor preocupación.

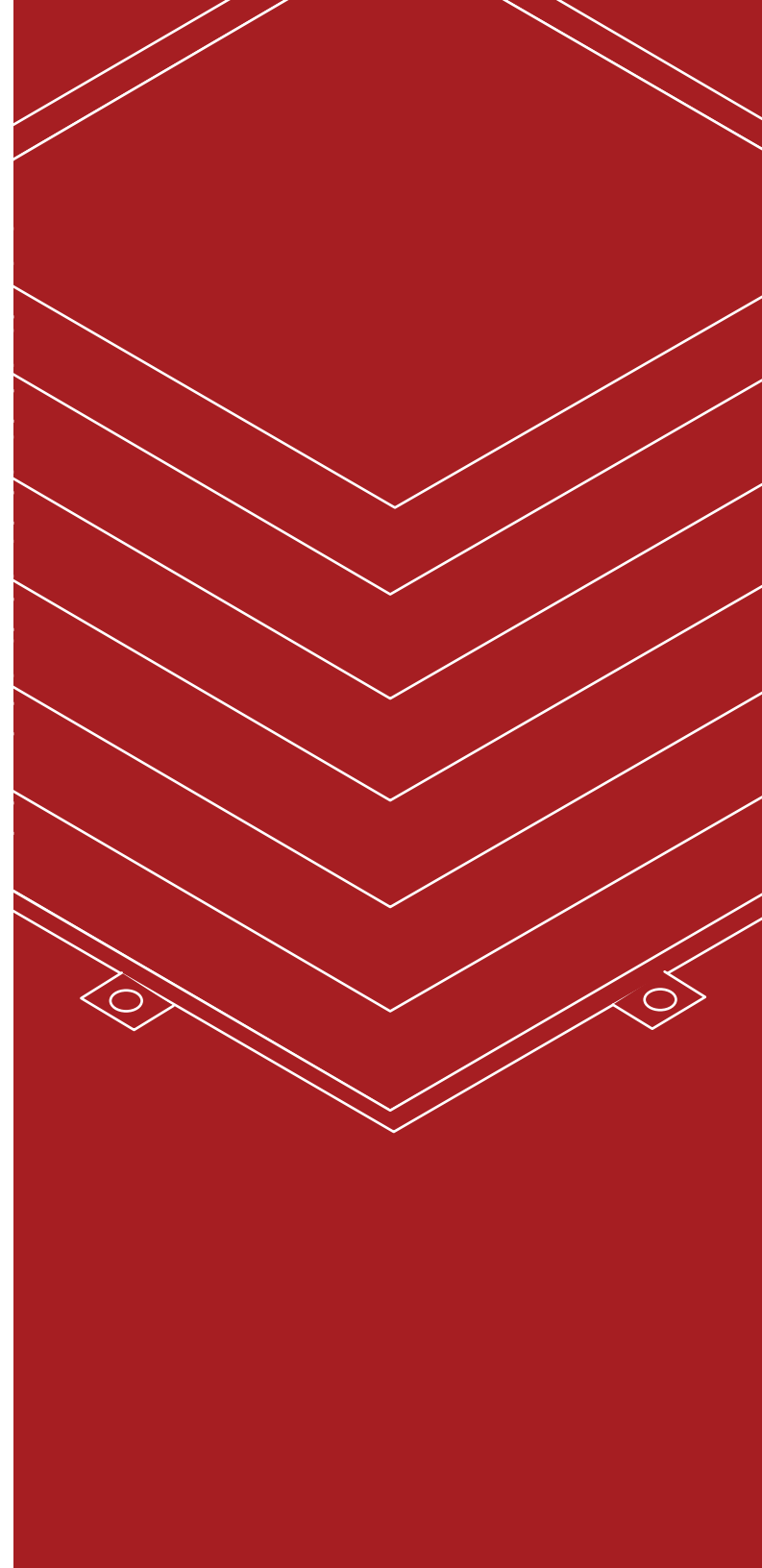



MACETA URBANI 1 MCT001

Material: Acero al carbón.  
Con impermeabilizante.  
Referencia (mm) H 550 L 2000 A 650

NUEVO



MACETA URBANI 2 MCT002

Material: Acero al carbón.  
Con impermeabilizante.  
Referencia (mm) H 550 L 500 A 500

NUEVO



MACETA URBANI 3 MCT003

Material: Acero al carbón con tablonces de madera ecológica.  
Con impermeabilizante.  
Referencia (mm) H 555 L 2051 A 700

NUEVO

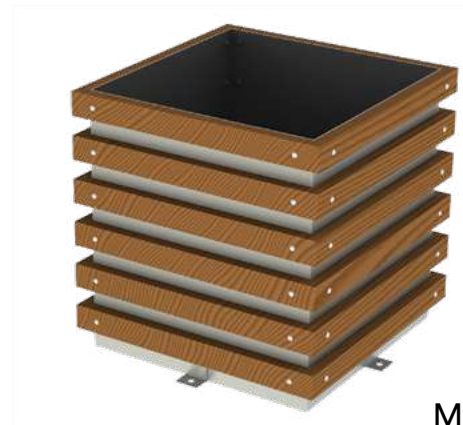

MACETA URBANI 4 MCT004

Material: Acero al carbón con tablonces de madera ecológica.  
Con impermeabilizante.  
Referencia (mm) H 550 L 551 A 551

NUEVO

# Colores

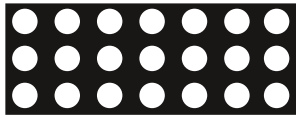

Negro semi mate

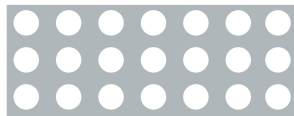

Plata

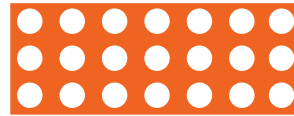

Naranja

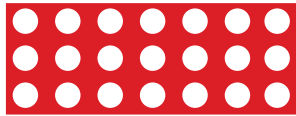

Rojo

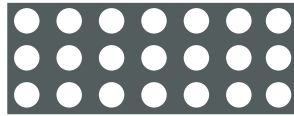

Gris oscuro

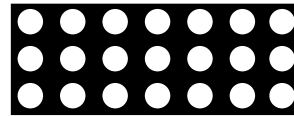

Negro brillante



Blanco

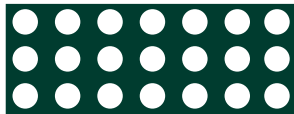

Verde ral oscuro

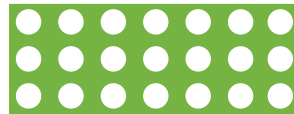

Verde limón

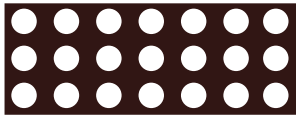

Café chocolate

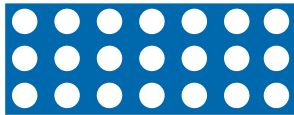

Azul

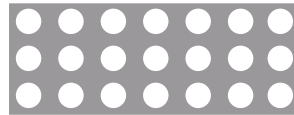

Gris



Violeta

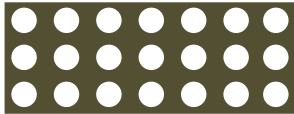

Bronce

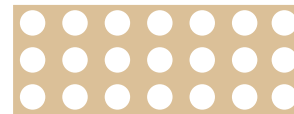

Beige



Amarillo

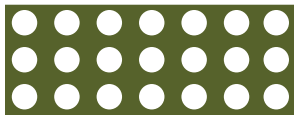

Verde olivo

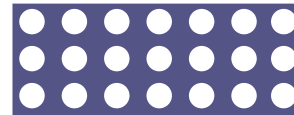

Morado

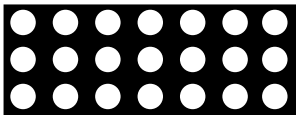

Negro texturizado



Mezcla de madera y polietileno reciclado

# Instalación y vaciado

## Llave de vaciado

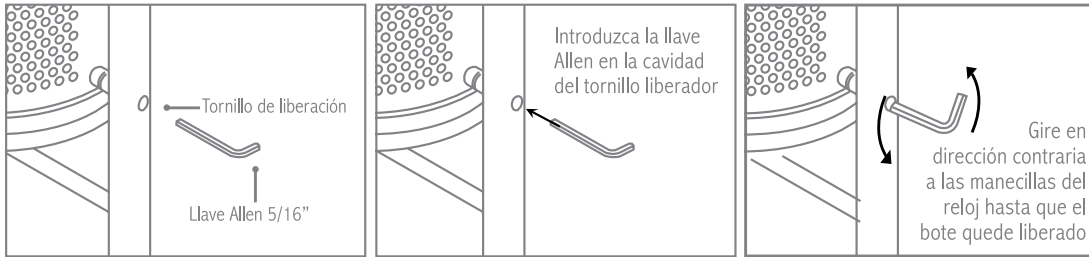

Todos los botes MUPA® pueden ser abatibles con llave de seguridad Allen o fijos.

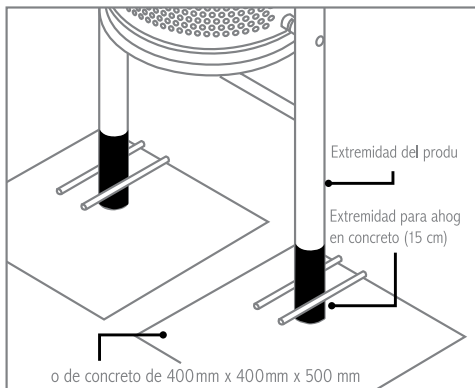

## Anclaje

### SISTEMA AHOGAR EN CEMENTO

Los dados de concreto sugeridos para cada extremidad del producto deben ser de 400 mm x 400 mm x 500 mm de profundidad.

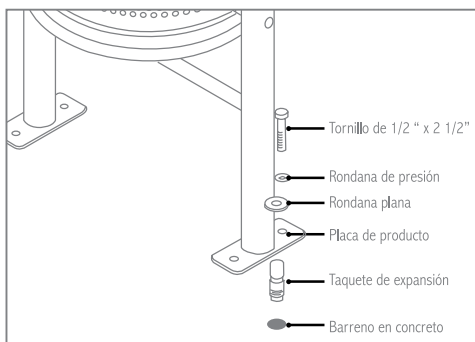

### SISTEMA ATORNILLAR EN CEMENTO

El concreto debe tener un espesor mínimo de 5" siendo una plancha corrida, de lo contrario tendrán que ser para cada extremidad del producto 400 mm x 400 mm x 500 mm de profundidad.

# Acabados



## Acabado

Pretratamiento con desengrasantes, fosfatos y selladores, y/o sandblast. Acabado en pintura electrostática en polvo horneada poliéster (especial para exterior).

## Protección para exterior

Todos nuestros productos de acero llevan un tratamiento anticorrosivo de fosfato. Esto y la pintura electrostática empleada, le permiten colocar nuestros productos a la intemperie con la certeza de que están protegidos.

## Personalización de su mobiliario

**Etiquetas, grabados y perforación láser:** En MUPA® sabemos lo importante que para muchos clientes es poder personalizar o incorporar su identidad o logotipo sobre el mobiliario, por lo cual ofrecemos este servicio mediante la colocación de etiquetas adheribles de alta calidad y duración, o bien mediante el grabado de su logo con troquel, o perforación láser, sobre el mobiliario adquirido. Tenemos una amplia experiencia en este servicio, pregunte a su ejecutivo de ventas.

33 años  
mupa®

mobiliario urbano y equipamiento

MUPA® es una marca registrada de Maquiladora de Lámina y Productos de Acero S.A. de C.V. Empresa Orgullosamente mexicana con 33 años de experiencia en la fabricación de mobiliario urbano y equipamiento.

# Aviso legal

Este catálogo, su contenido en texto, imágenes, y fotografías se encuentran registrados y protegidos por la legislación en materia de derecho de autor. Su reproducción, comunicación pública y/o modificación parcial o total sin autorización del titular de dichos derechos se encuentra prohibida y se perseguirá de conformidad con el Código Penal de la Federación, la Ley Federal del Derecho de Autor y demás leyes y tratados internacionales suscritos. El Diseño Industrial de algunos productos representados en el presente catálogo se encuentran registrados ante el Instituto Mexicano de la Propiedad Industrial y la explotación de los mismos por parte de un tercero constituye una infracción que se perseguirá.

D.R. © Todos los derechos reservados por Maquiladora de Lámina y Productos de Acero,S.A. de C.V., México, Ciudad de México, 2007-2021

Todo nuestro mobiliario urbano de acero y nuestra línea ECO® están fabricados en México.



MUPA® Mobiliario Urbano y Equipamiento es una Marca Registrada de Maquiladora de Lámina y Productos de Acero, S.A. de C.V. Empresa con más de 33 años de experiencia en México en la fabricación mobiliario urbano y equipamiento. Emiliano Zapata No. 106 Pachuquilla, Mineral de la Reforma, Hidalgo 42180.

Busque a nuestro distribuidor



**mupa**®  
mobiliario urbano y equipamiento

Contáctanos:

t. (771) 7160-388 y 7160-011 y lada sin costo: 01 (800) 5057-883  
Oficinas CDMX: (55) 5087-8802 y (55) 5095-1848

Emiliano Zapata # 106, Pachuquilla, Mineral de la Reforma,  
Hidalgo, México, CP 42180.

e-mail. [info@mupa.com.mx](mailto:info@mupa.com.mx)  
[www.mupa.com.mx](http://www.mupa.com.mx)

Síguenos en nuestras redes:

